

# LORO-X

[www.loro.de](http://www.loro.de)

**LORO**<sup>®</sup>

## LORO-X Brutto-Preisliste gültig ab 01.01.2021



Attika

Dach

Balkon



## LORO stellt sich vor

Das LOROWERK in Bad Gandersheim konnte am 01. Juni 2014 auf 60 Jahre Firmengeschichte zurückblicken. In dieser Zeit ist das Unternehmen zu einem Synonym für Stahlabflussrohre geworden und hat sich durch zahlreiche neue Patente als technologieführender Anbieter von Dach- und Balkonentwässerungssystemen etabliert.

Mit der ersten baupolizeilichen Zulassung für ein feuerverzinktes Stahlabflussrohr mit Steckmuffenverbindung durch den Niedersächsischen Minister für Finanzen wurde im Jahre 1954 die industrielle Produktion der Rohrleitungen mit LORO-X-Steckmuffenprinzip aufgenommen. Dies geschah zunächst in der Loges-Rohr OHG E. + K. Vahlbrauk in Alfeld an der Leine, später im heutigen LOROWERK K.H. Vahlbrauk GmbH & Co.KG in Bad Gandersheim.

Derzeit entwickelt, produziert und vertreibt LORO hochleistungsfähige LORO-X Balkon- und Dachentwässerungssysteme aus Stahl und Edelstahl vom LORO-X Dachablauf über das LORO-X Stahlabflussrohrsystem bis zum LORO-X Regenstandrohr. Somit entstand der Zugang zu neuen Märkten in der Bedachungsbranche zusätzlich zu dem klassischen Sanitärmarkt.



Mitglied des Fachverbandes:



Mitglied der Gütegemeinschaft:



**5 Jahre Herstellergarantie**

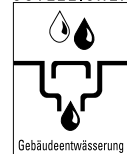

Gebäudeentwässerung  
RAL-GZ 694  
Boden-, Flachdach- und Balkonabläufe, Abwasserrohre, Formstücke aus Stahl

## LORO-X Systemvorteile



Aus einer Hand:  
Komplettsysteme mit  
Leistungsnachweis



- Individuelle Planungshilfe
- Professionelle Baustellenbetreuung
- Schulungsveranstaltungen



Schnelle und leichte Montage  
durch LORO-X  
Steckmuffenverbindung

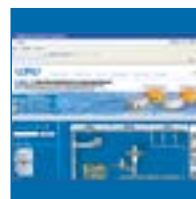

- Online-Service für PC & APP:
- Online-Berechnung
  - Online-Konfiguration
  - Online-Ausschreibung



Der Werkstoff Stahl lässt sich optimal  
biegen, sägen und schweißen



Optisch ansprechend  
an jeder Fassade



**Produktnummern-Verzeichnis**
**WICHTIG:** Bitte zusätzlich zur Produktnummer die Nennweite (DN) angeben!

Nr.	Seite	Nr.	Seite	Nr.	Seite	Nr.	Seite	Nr.	Seite	Nr.	Seite
001000	190	00615X	149	00992X	179	01373X	29	06005X	165	13530X	39
00100X	141	00620X	148	00993N	176	01374X	29	06006X	165	13541X	18, 22
00101X	195	00622X	148	00993X	179	01375X	47	06007X	94	13543X	22
00102X	195	00624X	148	01001N	174	01380X	29	08001X	153	13544X	19
001100	190	00625X	148	01001X	140	01381X	29	08003X	165	13605X	39
00110X	141	00630N	175	01002X	140	01382X	29	08005X	180	13607X	39
001200	190, 197	00630X	148-149	01003X	140	01383X	29	08009X	180	13612X	40
00120X	141	00642N	175	01004X	140	01384X	48	08061X	152	13613X	40
001210	190	00642X	148	01005X	140	01385X	48	08065X	185	13624X	32
00121X	141	00643X	148	01011X	140	01387X	47	08070X	152	13625X	32
001300	190	00645X	37	01013X	140	01390X	35-36	08266X	165	13626X	32
00130X	141	00649X	37	01014X	140	01391X	35-36	09068X	129	13627X	32
001400	190	00670X	148-149	01050X	164	01392X	35	09070X	166, 171	13628X	32
00140X	141	00672X	148	01051X	164	01393X	35	09071X	166	13629X	32
00200N	174	00700X	192, 194	01101N	174	01394X	51	09111X	208	13630X	32
00200X	142	00701X	193-194	011010	197	01397X	47	09112X	208	13631X	32
00210X	142	00705X	194	01101X	140	01398X	47	09114X	208	13766X	51
00220N	174	00706X	194	01102X	180	01401N	174	09152X	206	13779X	51
00220X	142	00708X	192	01103X	180	01401X	140	09446X	206	13845X	48
00230N	174	00710X	150	01104X	180	01475X	42	09601X	158	13846X	48
00230X	142	00712X	150	01108X	39	01485X	42	09602X	158	13855X	48
00231X	143	00714X	193	01111N	174	01491X	43	09603X	158	14510X	64
00240X	142	00715X	192	01111X	140	01570X	130	09604X	158	14530X	33
00250N	174	00716X	193	01121X	180	01572X	130	09612X	158	15019X	109
00250X	142	00717X	192	01201N	174	02090X	180	09613X	158	15039X	109
00251X	143	00718X	193	012010	197	02095X	180	09614X	158	15070X	130
00260X	143	00720X	193-194	01201X	140	02250X	164	09615X	158	15071X	130
00261X	143	00724X	194	01202X	180	02260X	164	09622X	158	15072X	53
00280X	143	00725X	194	01203X	39	03004X	164	09831X	193	15080X	108, 110
00281X	143	00726X	194	01211X	140	03005X	164	09833X	193	15081X	108, 110
003000	190	00727X	192	01301N	174	03006X	164	09861X	208	15084X	109
00300X	144	00741X	193	01301X	140	03007X	164	09917N	176	15087X	123
003100	190	00750X	150	01302X	39	03008X	164	09917X	157	15099X	109
00310X	144	00770X	165	01310X	163	03009X	180	09918X	157	15112X	103
003200	190, 197	00800X	153	01316X	15	03208X	180	09919X	157	15198X	53
00320X	144	00801X	195	01320X	15	03500N	175	13072X	53	15199X	17, 25, 43, 49
003300	190	00802X	195	01323X	15	03502N	175	13207X	18, 25	15200N	110
00330X	144	00803X	195	01324X	15	03521X	144	13214X	53	15200X	108
003400	190	00805X	208	01325X	17	04361X	19	13216X	39	15204N	110
00340X	144	00806X	152, 193, 195, 197	01326X	17	04373X	146	13217X	21, 37, 39-40	15204X	108
00350X	144	00808X	152	01327X	25	04374X	146	13218X	15	15205X	58
00352X	144	00810X	152	01328X	25	04375X	146	13220X	19	15206X	123
00380X	145	00911X	154, 208	01330X	15	04379X	15, 17	13221X	23	15217X	53, 58
00390X	145	00913X	154	01333X	15	04380X	25	13226X	18	15230X	123
00400X	145	00914X	154	01334X	17	05042X	93	13228X	15, 25, 51	15271X	106
00430X	146	00915X	154	01336X	17	05043X	93	13232X	49, 130	15272X	107
00440X	15	00918X	154	01341X	47	05503N	173	13235X	15, 17, 27, 45, 49, 51	15275X	57
00445X	15	00922X	155	01344X	47	05503X	170	13236X	15, 17, 45, 49, 51	15276X	123
00446X	25	00924X	153	01347X	45	05505N	173	13240X	19	15281X	106
005000	194	00933X	154	01349X	47	05505X	177	13242X	21, 40	15282X	107
00500X	145	00937X	154	01350X	15	05506N	173	13426X	23	15283X	107
00501X	145	00944X	154	01351X	45	05506X	177	13428X	23	15285X	57
005040	194	00972X	156	01353X	45	05510N	173	13429X	41	15300X	108
00504X	147	00973N	176	01354X	47	05510X	170	13441X	41	15371X	106
005050	194	00973X	156, 191	01355X	47	05515N	173	13451X	41	15372X	107
00510X	145	00974X	156	01356X	47	05515X	170	13457X	22	15375X	57
00512X	147	00975N	176	01357X	47	05520N	173	13458X	22	15381X	106
00521X	194	00975X	156, 197	01358X	47	05520X	170	13461X	20	15382X	107
00550X	146	00976X	156, 166	01359X	47	05524X	170	13471X	20	15383X	107
00553X	146	00977N	176	01360X	31	05525X	170	13500X	27, 39, 41	15385X	57
00556X	164	00977X	156, 166	01361X	31	05526N	173	13501X	27	15400X	108
005600	190	00979X	156	01362X	31	05526X	170	13502X	39	15430X	123
00560X	152	00983X	91	01363X	31	05530X	170	13503X	39	15471X	106
00600N	175	00984X	91	01364X	31	05536X	171	13506X	39	15472X	107
00600X	148-149, 151	00985X	191	01365X	31	05553X	171	13508X	27	15475X	57
00601X	151	00986X	208	01366X	31	05554X	170	13510X	39	15476X	123
00603X	151	00990N	176	01367X	31	05557X	170	13517X	51	15481X	106
00604X	151	00990X	157, 191	01370X	29	05559X	170	13519X	27, 42	15482X	107
00610X	148	00991X	179	01371X	29	05571X	147			15485X	57
00612X	148	00992N	176	01372X	29	05572X	147			15500X	108

Nr.	Seite	Nr.	Seite	Nr.	Seite	Nr.	Seite	Nr.	Seite	Nr.	Seite
15518X	73	16730X	129	19496X	72, 92	21525X	67	4.5526C	172	55870X	171
15571X	106	16731X	129	19543X	92	21526X	67	4.560C	204	55871N	176
15572X	107	16733X	130	19544X	92	21529X	81	4.8061C	207	55871X	171
15575X	57	16738X	128	19545X	92	21539X	81	4.806C	207	58006X	91
15581X	106	16739X	128	19602X	94	21711X	69	4.810C	204	58007X	91
15582X	107	16748X	128	19844X	71, 80	21712X	69	4.9601C	207	58008X	91
15585X	57	16749X	128	19845X	71, 80	21713X	69	4.9602C	207	58009X	183
15587X	109, 113	16800X	104, 108, 121	19853X	104, 109, 113, 117, 121, 129	21714X	69	4.9603C	207	58010X	183
15590X	58					21715X	69	4.9604C	207	58011X	183
15597X	109	16801X	104, 108, 121	19973X	72, 80	21716X	69	4.9612C	207	58012X	183
15600X	109	16802X	104, 121	19974X	94	21721X	69	4.9622C	207	58013X	183
15601X	109	16803X	104, 121	19975X	71, 80	21722X	69	4.972C	207	58014X	183
15671X	103	16804X	113	19979X	80	21723X	69	4.973C	207	58015X	183
15672X	103	16805X	113	19995X	71, 80	21734X	69	4.974C	207	58016X	183
15871X	103	16806X	113, 117	20420X	134	21735X	69	4.975C	207	58019X	183
15872X	103	16807X	113, 117	20421X	136	21736X	69	4.976C	207	58020X	184
16090X	125	16810X	117	20422X	136	21804X	162	4.977C	207	58022X	184
16091X	125	16811X	117	20423X	136	21820X	162	41410X	74	58023X	184
16110X	126	17110A	61	20424X	136	21821X	162	41511X	74	58025X	184
16111X	103	17120A	61	20425X	135	21822X	161	41516X	43	58030X	184
16112X	126	17121X	62	20426X	135	21823X	161	5.1001C	201	58031X	184
16115X	121	17131A	61	20430X	134	21824X	161	5.1005C	201	58032X	184
16131X	103	17132A	61	20435X	135	21825X	161	5.1101C	201	58033X	184
16191X	104, 121, 126	17137A	63	20440X	134	21901X	70, 78	5.1111C	201	58034X	184
16192X	104	17141A	61	20445X	135	21902X	70, 78	5.1201C	201	58042X	94
16193X	104, 121, 126	17142A	61	20446X	135	21903X	70, 78	5.1301C	201	58043X	93
16195X	121	17143A	61	20450X	134	21908X	160	5.1401C	201	58054X	183
16204N	118	17144A	61	20455X	135	21909X	160	5.200C	202	58056X	184
16204X	116	17145A	61	21000X	79	21910X	160	5.210C	202	58057X	183
16206X	125	17146A	61	21001X	79	21914X	70	5.220C	202	58060X	184
16220X	116	17147A	61	21002X	72	21915X	70	5.230C	202	58063X	185
16225N	118	17148A	61	21004X	72	21916X	70	5.250C	202	58075X	185
16225X	116	17204A	62	21007X	72	21921X	70, 78	5.300C	203	58085X	185
16226X	116	17300A	62	21009X	79	21991X	70, 78, 160	5.310C	203	58090X	185
16230X	125	17301A	62	21010X	48	21992X	70, 78, 160	5.320C	203	58310X	186
16260X	125	17400A	62	21014X	48	21993X	70, 78	5.330C	203	58311X	186
16261X	125	17401A	62	21017X	48	21994X	70	5.340C	203	58312X	186
16277X	115	17500A	62	21019X	48	21995X	70	5.350C	203	58313X	186
16278X	115	17501A	62	21111X	77, 79	21996X	70	5.352C	203	58314X	186
16283X	117	18100X	155, 163	21112X	77, 79	22101X	90	5.500C	203	58315X	186
16287X	115	18108X	134	21113X	77, 79	22102X	90	5.550C	204	58316X	186
16288X	115	18110X	134	21114X	87	22121X	90	5.560C	204	58319X	186
16303X	116, 118	18130X	160	21116X	83	22122X	90	5.600C	204-205	58320X	186
16304X	116, 118	18230X	49	21117X	83	22301X	90	5.624C	205	58322X	186
16310X	120	18350X	196	21118X	85	22302X	90	5.625C	205	58323X	186
16311X	120	18351X	196	21119X	85	22321X	90	5.630C	205	58325X	186
16312X	120	18354X	196	21121X	77	22322X	90	5.642C	205	58330X	187
16313X	120	18355X	196	21123X	77	22501X	89	5.700C	192	58331X	187
16314X	120	18357X	196	21202X	163	22502X	89	5.701C	192	58332X	187
16320X	116	18610X	97	21203X	163	22521X	89	5.710C	206	58333X	187
16362X	120	18611X	97	21207X	163	22522X	89	5.750C	206	58334X	187
16370X	120	18612X	97	21210X	134	22701X	89	5.8001C	208	58360X	187
16371X	120	18613X	97	21211X	77, 79	22702X	89	5.810C	204	58602X	94
16372X	120	18614X	97	21311X	77, 79	22721X	89	55103N	173	82650X	147
16373X	120	18615X	97	21312X	77, 79	22722X	89	55103X	170	82651X	185
16374X	120	18616X	97	21313X	77, 79	4.1001C	201	55153X	170	82652X	147
16375X	120	18620X	63, 96	21314X	78	4.1005C	201	55154X	171	82653X	147
16376X	120	18621X	92, 96	21321X	77	4.1101C	201	55203X	170	82654X	147
16390X	115	18980X	197	21322X	77	4.1111C	201	55204X	171		
16391X	115	19083X	113	21323X	77	4.1201C	201	55252X	171		
16397X	115	19200X	112	21400X	134	4.1301C	201	55680X	178		
16398X	115	19205X	112	21401X	134	4.1401C	201	55681X	178		
16399X	117	19210X	112	21511X	67	4.200C	202	55682X	178		
16587X	117	19215X	112	21512X	67	4.210C	202	55683X	178		
16597X	117	19231X	113	21513X	67	4.220C	202	55684X	178		
16713X	129	19232X	113	21514X	67	4.230C	202	55686X	178		
16714X	129	19235X	113	21515X	67	4.250C	202	55688X	178		
16716X	130	19236X	113	21516X	67	4.300C	203	55690X	178		
16717X	36	19239X	113	21518X	73	4.310C	203	55691X	178		
16720X	129	19250X	112	21521X	67	4.320C	203	55694X	178		
16721X	129	19255X	112	21522X	67	4.330C	203	55695X	178		
16728X	128	19260X	112	21523X	67	4.340C	203	55697X	178		
16729X	128	19265X	112	21524X	67	4.500C	203	55698X	178		
		19495X	72, 92			4.5510C	172	55870N	176		

## LORO-X Produktdaten zu jeder Artikelnummer

www.loro.de -> Service -> Produktdatenbank

### LORO-X Online-Produktdatenbank

13506.100X

Suchen Schnellfinder Rohre Schnellfinder Abohufe

#### Artikel

Artikelnamen	Downloads
<p>Artikel: 13506.100X - LORO-RANSTAR HAUPT/NOT KOMBIBL HAUPTABL</p> <p><b>LORO-RANSTAR Haupt-Not-Kombi Ablauf Hauptablauf DN 100 Freispiegelströmung</b>                      Notablauf DN 50 Druckströmung</p> <p>LORO-X Haupt-Not-Kombi Abfallablauf, Serie 88 Rohr in Rohr, für Hauptentwässerung mit Freispiegelströmung, Abflussleistung 4,5 l/s bei 25 mm Wasserhöhe auf dem Dach und Notentwässerung mit Druckströmung 8,2 l/s bei 75 mm, mit Klemmfansch, als Löt- und Festflanschkonstruktion, ohne Aufkantung für Blumen- und Kunststoff-Abdichtungsbahnen, Eingriffshöhe 106 mm, mit Haupt-Not-Kombi Haube aus Edelstahl, nach DIN EN 1253, Leistungsschweis mit normgerechtem Prüfsystem mit 4,2m nicht beladeter Fällleitung gemäß Systemdatenblatt LX772, aus Stahl, feuerverzinkt, DN 100/50</p> <p>EAN-Code: 400808052935                      Nennweite: DN 100                      Außenmaße (HxBlxL): 275 x 378 x mm                      Gewicht: 7,00 Kg (BTX)                      Warengruppe: 9 Zolltarifnummer:                      Produktfinder/Serie: Link</p>	<ul style="list-style-type: none"> <li>CAD .dxf</li> <li>CAD 3D .dwg</li> <li>Maßzeichnung (PDF)</li> <li>Verlegeanleitung (PDF)</li> <li>Zulassung (PDF)</li> <li>Prospekt (PDF)</li> </ul> <p>1</p> <p>In Ausschreibung</p>

### Artikel

2D-/3D CAD .pdf und .dwg

Verlegeanleitung

Zulassungen

Prospekte

### LX-Komplettssysteme

Systemnamen	Downloads
<p><b>Komplettsystem LX772-4X</b>                      mit Klemmfansch ohne Aufkantung</p> <p>LORO-X Haupt-Not-Kombi Abfallentwässerungssystem, Serie 88 Rohr in Rohr, für Hauptentwässerung mit Freispiegelströmung, Abflussleistung 4,5 l/s bei 25 mm Wasserhöhe auf dem Dach und Notentwässerung mit Druckströmung 8,2 l/s bei 75 mm, mit Klemmfansch, als Löt- und Festflanschkonstruktion, ohne Aufkantung für Blumen- und Kunststoff-Abdichtungsbahnen, Eingriffshöhe 106 mm, mit Haupt-Not-Kombi Haube aus Edelstahl, nach DIN EN 1253, Leistungsschweis mit normgerechtem Prüfsystem mit 4,2m nicht beladeter Fällleitung gemäß Systemdatenblatt LX772, Ablauf aus Stahl, feuerverzinkt, DN 100/50</p> <p>Stückliste gemäß LX-Datenblatt:</p> <p>1 x 13506.100X - LORO-RANSTAR HAUPT/NOT KOMBIBL HAUPTABL DN 100 FREISP., NOTABL DN 50 DRUCKSTH.                      1 x 01385.500X - LORO-ARMEDÄMMBLOCK FATIKA-HAUPT-NOTKOMBIBL                      2 x 01201.100X - LORO-X ROHR 1 MUFFE 1300 MM DN 100                      2 x 01203.050X - LORO-X ROHR 1 LANGARUFE 1000 MM DN 50                      1 x 13211.100X - LORO-BELÜFTUNGSGÄSSCHN M.LÖCHER DN 100                      1 x 13805.100X - LORO-DOPPELROHRABZUG M.BÖGEN DN 100/DN 50 HAUPT-NOT-KOMBIBL</p>	<ul style="list-style-type: none"> <li>Datenblatt LX772</li> <li>Maßzeichnung (PDF)</li> <li>Abflusskurve (PDF)</li> </ul>

### System

LX-Datenblatt als .pdf

2D-/3D CAD .pdf und .dwg

Ausschreibung

### Ergänzende Artikel:



Sie finden in der LORO-X Online Produktdatenbank zu jedem einzelnen Artikel (ca. 2500 verschiedene) sowie zu jedem kompletten LX-Datenblatt:

- Ausschreibungstexte
- Artikelnummer
- Gewicht,
- Nennweite,
- EAN-Code,
- Zolltarifnummer

Die LORO-X Online- Ausschreibung generiert ein fertiges Angebot bzw. eine Ausschreibung aus einer Liste von Artikeln. Jedes neu erstellte Angebot bekommt eine eindeutige Identifikationsnummer und ein Passwort, mit dem Sie das erstellte Angebot jederzeit wieder aufrufen und weiter bearbeiten können:

- Bildschirmausgabe (z.B drucken als PDF)
- .csv Datei (Import z.B in Excel)
- .X81 Datei (GAEB XML)

# Produktgruppen

Seite

	<b>LORO-X Attikaentwässerung</b>	Attika-entwässerung 14
	<b>LORO-X Flachdachentwässerung</b>	Flachdach-entwässerung 54
	<b>LORO-X Balkonentwässerung</b>	Balkon-entwässerung 99
	<b>LORO-X Stahlabflussrohre</b>	Stahlabflussrohre 138
	<b>LORO-X Regenstand- und Regenfallrohre</b>	Regenstandrohre 168
	<b>LORO-X Verbundrohre</b>	Verbundrohre 181
	<b>LORO-X Füll- und Entlüftungsleitungen</b>	Füll- und Entlüftungsleitungen 189
	<b>LORO-XCL Edelstahl-Abflussrohre</b>	Edelstahl-Abflussrohre 199













## Inhaltsverzeichnis

Seite

Systemvorteile	3
Produktnummern-Verzeichnis	4-5
Produktgruppen	7
Inhaltsverzeichnis	8-11
Serienübersicht	12-13
Verkaufs- und Lieferbedingungen	209-211

LORO-X Attikaentwässerung		14-53		
<b>Serie 43 LORO-X Attika-Direkt</b>		Systemübersicht, Abflussleistungen Attika-Direkt Hauptabläufe Attika-Direkt <b>Notabläufe</b>	14, 16 15 17	
		QUATTROFLUX Staffelgeschoss DUOSTREAM Kaskade, Direkt DUOSTREAM Kaskade, Hochleistung Systemübersicht, Abflussleistungen DUOFLUX® Haupt-Not-Kombi DUOFLUX® Rohr in Rohr	18-19 20-21 22-23 24, 26 25 27	
<b>LORO-X VARIOFIT</b>		VARIOFIT Retentionseinheit	33	
<b>Serie 79 LORO-X RAINSTAR® Standard</b>		Systemübersicht, Abflussleistungen	28	
		RAINSTAR® Attikaabläufe	29	
<b>Serie 89 LORO-X RAINSTAR® 55 mm</b>		Systemübersicht, Abflussleistungen	30	
		RAINSTAR® 55 mm Einbautiefe Umkehrdachentwässerung	31 32	
<b>Serie 88 LORO-X RAINSTAR® Distant</b>		Systemübersicht, Abflussleistungen	34	
		- Attika-Distant, ohne Aufkantung	35	
		-Dach-Balkon-Kombi	37	
		Systemübersicht, Abflussleistungen	38	
		- Haupt-Not-Kombi	39	
<b>Serie 88 LORO-X RAINSTAR® Distant</b>		Kaskadenentwässerung Verlegung unterhalb Terrassenbelag	40-41	
			Retentionsdachentwässerung Haupt-Not-Kombi	42-43
				Höhenvariable Notentwässerung
<b>Serie 62 LORO-X DRAINJET® Attika</b>		Systemübersicht, Abflussleistungen Attika DRAINJET®/DRAINLET® ohne Eingriff ins Dach	44, 46 45, 47	
<b>Serie 93 LORO-X ATTIKASTAR®</b>		Systemübersicht, Abflussleistungen ATTIKASTAR®, als Speier	50 51	
			Systemübersicht, Abflussleistungen ATTIKASTAR® Attika-Schnellabläufe	50 51
			Rechteck-Notablaufspeier	52-53
		VARIO Kant Speier, zum bauseitigen Abkanten	52-53	



		Seite	
<b>LORO-X Flachdachentwässerung</b>			
<b>Serie 4 LORO-X „Serie O“</b>		Systemübersicht, Abflussleistungen Dachabläufe, DN 70	56 57-58
		Systemübersicht Abflussleistungen Dachabläufe, DN 100-125	60 61-63
		Systemübersicht, Abflussleistungen DRAINLET® DL Hauptabläufe	66 67
		Systemübersicht, Abflussleistungen DRAINLET® DL Notabläufe	68 69-70
		Sanierungsabläufe mit Klebe- oder Klemmflansch	73
		VARIOFIT Retentionseinheit	64
		Retentionsdachentwässerung	74
		Überlastungsfreie Hauptentwässerung	74
		DRAINLET® DL Brandschutzlösungen, im System, DN 70 und DN 100	89
		DRAINLET® für Verkehrsflächen	95-97
<b>Serie 84 LORO-X DRAINLET®</b>		Systemübersicht, Abflussleistungen DRAINJET® DJ Schnellabläufe, Hauptabläufe, DN 50, DN 70 und DN 100	76 77-78
		Serie 49 - DRAINJET® DJ Schnellabläufe, Notabläufe, DN 50, DN 70 und DN 100	77-78
		DRAINJET® DJ Schnellabläufe, Haupt- Notabläufe, DN 125 und DN 150	79
		DRAINJET® DJ Schnellabläufe, Haupt- Notabläufe, DN 125 und DN 150	81
		Systemübersicht, Abflussleistungen DRAINLET®/ DRAINJET® Mini, DN 50	82, 84 83-85
		DRAINJET® DJ Brandschutzlösungen im System, DN 50 und DN 100	90
		Systemübersicht, Abflussleistungen 100 l/s Hochleistungsablauf, DN 150	86 87
		LORO-VERSAL® Schnellabläufe	92
		Sonderteile Druckströmung	93, 94
	<b>Serie 21 LORO-X VERSAL®</b>		

**LORO-X Balkonentwässerung**

99-136



Systemübersicht	100-101
Serien A, B und BE, mit Stützrand	102-104
Serie G - Balkondirektabläufe, mit Stützrand	103
Serie E und F - mit Anschlussmanschette, aus Stahl	105-109
Brandschutzbalkonabläufe, Serie E und F	107
Serie E und F - mit Anschlussmanschette, aus Kupfer	110
Balkon-Notabläufe	109
Serie K - VERSAL® mit Klemmflansch	111-113



Serie H - Balkondirektabläufe, aus Stahl, mit Anschlussmanschette	114-117
Brandschutzbalkondirektabläufe, Serie H	
Serie H - Balkondirektabläufe, aus Kupfer, mit Anschlussmanschette	118
Serie I - Balkondirektabläufe, mit Glocke	119-121
Serie IK - Balkondirektabläufe, für Flüssigkunststoffe mit Glocke und Klemmkragen	119-121
Serie GS - Balkondirektabläufe, für Flüssigkunststoffe, ohne Stützrand	121
Serie FF - für Flüssigkunststoffe, mit Anschlussmanschette	122-123
Serie HF - Balkondirektabläufe für Flüssigkunststoffe, mit Anschlussmanschette	124-125
Serie GF - Balkondirektabläufe für Flüssigkunststoffe, mit Stützrand	126
Serie J - Balkondirektabläufe, mit Stützrand	127-130
Attika-Balkonabläufe mit Klemmflansch	130
Serie V - Balkonentwässerungssystem variabel für alle Balkonaufbauten	131-136

**LORO-X Stahlabflussrohre**

137-166



LORO-X Stahlabflussrohre, Übersicht	138
Rohr- und Muffenmaße, DN 32 - DN 200	139
Rohre	140-141
Abzweige	142-143
Bogen	144-145
Geruchverschlüsse, Reinigungsrohre	146
Rattenstopp, Fallrohrstützen	147
Anschlussstücke	148-150
Übergangsrohre	151
Doppelmuffen, Einschiebmuffen	152
Zubehör	153-155
Rohrschellen	156-158
Rohrdurchführungen	159-161
LOROFLEX Rohrdurchführungen	162
Rohrdurchführungen Zubehör	163
LORO-XML Stahlabflussrohre muffenlos, DN 250 - DN 300	164-166



#### LORO-X Regenstand- und Regenfallrohre

168-180



Regenstand- und Regenfallrohre, Übersicht	168-169
Regenstandrohre, rund, aus Stahl	170-171
Regenstandrohre, rund, aus Edelstahl	172
Regenstandrohre, rund, aus Kupfer	173
Regenstandrohre, quadratisch, aus Kupfer	173
Regenfallrohre, rund, aus Kupfer	175-174
Regenstandrohre, aus Kupfer, Zubehör	176
Regenstandrohre, quadratisch, aus Stahl	177
Regenfallrohre, quadratisch, aus Stahl	178-179
Red.-Steck Regenfallrohre, aus Stahl	180

#### LORO-X Verbundrohre

181-187



Verbundrohre, Rohrabmessungen	182
Verbundrohre, Standardausführung	183-185
Verbundrohre, Ausführung „Silent“	186-187

#### LORO-X Füll- und Entlüftungsleitungen

189-197































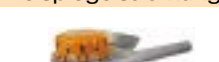





Rohre, Bogen, Doppelmuffen	190
Zubehör	191
Sonderformstücke für Füllleitungen	192-193
Sonderformstücke für Entlüftungsleitungen	194-195
LORO-X Befüll- und Entlüftungsleitungen von Pellet-Lagerräumen	196-197

#### LORO-XCL Edelstahlabflussrohre

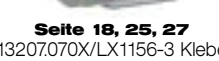
199-208



Rohr- und Muffenmaße, DN 40 - DN 150	200
Rohre	201
Abzweige	202
Bogen	203
Reinigungsrohre, Doppelmuffen	204
Einschiebmuffen, Übergangsröhre	204
Anschlussstücke	205-206
Zubehör	207-208

<b>Serie 43</b> Attika-Direkt Einbau direkt in der Attikakante	<b>Serie 79</b> Attika-RAINSTAR® Tiefer gelegtes Rohr für erhöhte Abflussleistung	<b>Serie 89</b> Attika-RAINSTAR® 55 mm Geringere Eingriffstiefe ins Dach	<b>Serie 88</b> Attika-Distant Ohne Aufkantung für variablen Abstand zur Attika	<b>Serie 88</b> Attika-Haupt-Not-Kombi Haupt- und Notentwässerung in einem System	<b>Serie 93</b> ATTIKASTAR® Hochleistung Große Haube für maximale Abflussleistung
					
Hauptentwässerung Freispiegelströmung	Hauptentwässerung Freispiegelströmung	Hauptentwässerung Freispiegelströmung	Hauptentwässerung Freispiegelströmung	Hauptentwässerung Freispiegelströmung	
					
<b>Seite 15</b> 01330.070X/LX650-3 Klebe 01330.100X/LX647-3 Klebe	<b>Typ RA / Seite 29</b> 01370.050X/LX490-2 45° 01370.070X/LX460-2 45° 01370.100X/LX479-2 45° 01372.050X/LX490-1 90° 01372.070X/LX460-1 90° 01372.100X/LX479-1 90° 01374.070X/LX460-3 45° Klebe 01374.100X/LX479-3 45° Klebe	<b>Seite 31</b> 01360.070X/LX471-2 45° 01360.100X/LX487-2 45° 01362.070X/LX471-1 90° 01362.100X/LX487-1 90°	<b>Seite 35</b> 01390.050X/LX490-4 01390.070X/LX460-4 01390.100X/LX479-4 01392.040X/L677-4	<b>Seite 39</b> 13506.100X/LX772-4	
Hauptentwässerung Druckströmung	Hauptentwässerung Druckströmung	Hauptentwässerung Druckströmung	Hauptentwässerung Druckströmung	Hauptentwässerung Druckströmung	Hauptentwässerung Druckströmung
					
<b>Seite 15</b> 01323.100X/LX727-3 Klebe	<b>Typ RC / Seite 29</b> 01380.050X/LX492-2 45° 01380.070X/LX461-2 45° 01380.100X/LX480-2 45° 01382.050X/LX492-1 90° 01382.070X/LX461-1 90° 01382.100X/LX480-1 90°	<b>Seite 31</b> 01364.070X/LX473-2 45° 01364.100X/LX665-2 45° 01366.070X/LX473-1 90° 01366.100X/LX665-1 90°	<b>Seite 35</b> 01392.040X/L677-4 01392.050X/LX492-4 01392.070X/LX461-4 01392.100X/LX480-4	<b>Seite 39</b> 13502.100X/LX1456-4	<b>Seite 51</b> 13779.CC0X/LX803-4
Hauptentwässerung Freispiegelströmung	Notentwässerung Freispiegelströmung	Notentwässerung Freispiegelströmung	Notentwässerung Freispiegelströmung	Hauptentwässerung Druckströmung	Notentwässerung Freispiegelströmung
					
<b>Seite 15</b> 01320.100X/LX653-3 Klebe	<b>Typ RB / Seite 29</b> 01371.050X/LX494-2 45° 01371.070X/LX465-2 45° 01371.100X/LX481-2 45° 01373.050X/LX494-1 90° 01373.070X/LX465-1 90° 01373.100X/LX481-1 90°	<b>Seite 31</b> 01361.070X/LX475-2 45° 01361.100X/LX668-2 45° 01363.070X/LX475-1 90° 01363.100X/LX668-1 90°	<b>Seite 35</b> 01391.050X/LX494-4 01391.070X/LX465-4 01391.100X/LX481-4		
Hauptentwässerung Freispiegelströmung	Notentwässerung Druckströmung	Notentwässerung Druckströmung	Notentwässerung Druckströmung	Hauptentwässerung Druckströmung	Notentwässerung Druckströmung
					
<b>Seite 17</b> 01334.100X/LX1605-3 Klebe 01336.100X/LX1606-3 Klebe	<b>Typ RD / Seite 29</b> 01381.050X/LX500-2 45° 01381.070X/LX466-2 45° 01381.100X/LX482-2 45° 01383.050X/LX500-1 90° 01383.070X/LX466-1 90° 01383.100X/LX482-1 90°	<b>Seite 31</b> 01365.070X/LX798-2 45° 01365.100X/LX666-2 45° 01367.070X/LX798-1 90° 01367.100X/LX666-1 90°	<b>Seite 35</b> 01393.040X/LX682-4 01393.050X/LX500-4 01393.070X/LX466-4 01393.100X/LX482-4		<b>Seite 51</b> 13766.CC0X/LX766-4
Haupt-Not-Kombi	Notentwässerung Druckströmung	Notentwässerung Druckströmung	Notentwässerung Druckströmung	Hauptentwässerung Druckströmung	Notentwässerung Druckströmung
					
<b>Seite 18, 25, 27</b> 13207.070X/LX1156-3 Klebe 13207.100X/LX1196-3 Klebe 13508.100X/LX1347-3 Klebe 13508.100X/LX1375-3 Klebe					

**Auf [www.loro.de](http://www.loro.de) haben Sie über die Artikelnummer sofort Zugriff auf: CAD-Zeichnungen, Verlegeanleitungen, LX-Datenblätter und Artikeldaten!**  
 (Seitenangaben beziehen sich auf LORO-Preisliste 2021)



**Serie 43 Attika-Direkt**

		Hauptentwässerung							
		Freispiegelströmung							
		Silent							
	<p><b>ohne Eingriff ins Dach</b></p> <p><b>1</b> ohne Becken</p> <p>01316X</p> <p><b>2</b> mit Klemmflansch für PVC-Dachbahnen</p> <p>01333X</p>	<p><b>mit Becken</b></p> <p><b>3</b> mit Becken</p> <p>01330X</p> <p><b>4</b> als Doppelrohrablauf</p> <p>01320X</p>		<p><b>mit Becken und tiefegelegtem Rohr</b></p> <p><b>5</b> mit Becken und tiefegelegtem Rohr</p> <p>01350X</p> <p><b>6</b> als Doppelrohrablauf</p> <p>01324X</p>					
	<b>DN</b>	<b>70</b>	<b>100</b>		<b>70</b>	<b>100</b>		<b>100</b>	
	Eingriffstiefe ins Dach	0 mm	0 mm	0 mm	52 mm	52 mm	52 mm	103 mm	103 mm
	Wasserhöhe (mm)	<b>35</b>	<b>35</b>	<b>35</b>	<b>35</b>	<b>35</b>	<b>35</b>	<b>35</b>	<b>35</b>
Wehrhöhe (mm)	<b>0</b>	<b>0</b>	<b>0</b>	<b>0</b>	<b>0</b>	<b>0</b>	<b>0</b>	<b>0</b>	
<b>LX-Nr.</b>	<b>LX620</b>	<b>LX621</b>	<b>LX1110</b>	<b>LX650</b>	<b>LX647</b>	<b>LX653</b>	<b>LX694</b>	<b>LX727</b>	
<b>Abfluss Q (l/s)</b>	11								
	10								
	9	<b>1</b>	<b>1</b>	<b>2</b>	<b>3</b>	<b>3</b>	<b>4</b>	<b>5</b>	<b>6</b> 4,0 l/s
	8								**
	7								
	6								
	5						4,5 l/s*	4,5 l/s*	
	4								
	3	0,8 l/s*	1,2 l/s*	1,7 l/s*	2,3 l/s*	3,0 l/s*			
	2								
1									
									als Haupt-Not-Kombi-System

\* Abflussleistung gemäß Prüfanordnung nach DIN EN 1253, Fallrohrlänge 4,2 m

\*\* Als Haupt-Not-Kombi System mit Notüberlauf im Sammelkasten

**LORO-X Attikadirektabläufe**

mit Klebeflansch, für Bitumen-Dachabdichtungsbahnen, aus Stahl, feuerverzinkt

**Serie 43, Attika-Direkt**

Hauptentwässerung Freispiegelströmung	DN 70	DN 100	
für kleine Dachflächen, aus Edelstahl	01316.070X	01316.100X	
	<b>241,80 €</b>	<b>278,50 €</b>	
mit Becken*	01330.070X	01330.100X	
	<b>289,30 €</b>	<b>325,80 €</b>	
Doppelrohr-Attikadirektablauf mit Becken*	-	01320.100X	
	-	<b>551,60 €</b>	
mit Becken und tiefgelegtem Rohr*	-	01350.100X	
	-	<b>426,90 €</b>	
Doppelrohr-Attikadirektablauf mit Becken und tiefgelegtem Rohr*	-	01323.100X	
	-	<b>529,50 €</b>	
Haupt-Not-Kombi Doppelrohr-Attikadirektablauf mit Becken und tiefgelegtem Rohr*	-	01324.100X	
	-	<b>584,10 €</b>	

\* Nach DIN EN 1253



mit Klemmflansch, für Kunststoff-Dachabdichtungsbahnen

Hauptentwässerung Freispiegelströmung	DN 70	DN 100	
ohne Eingriff ins Dach	-	01333.100X	
	-	<b>623,40 €</b>	

**Zusätzliche Bauteile**

<b>LORO-X Schiebeflansche</b>	<b>DN 70</b>	<b>DN 100</b>	
mit vormontierter Anschlussmanschette für Dampfsperre aus Bitumen-Dachabdichtungsbahnen	13235.070X*	13235.100X	
	<b>88,60 €</b>	<b>98,90 €</b>	
mit vormontierter Anschlussmanschette für Dampfsperre aus Kunststoff-Dachabdichtungsbahnen	13236.070X*	13236.100X	
	<b>88,60 €</b>	<b>98,90 €</b>	
für LORO-X Doppelrohr-Attikadirektabläufe zur Anbindung der Dampfsperre, als Fest- und Losflansch Konstruktion, inkl. Dichtelemente	-	13228.100X	
	-	<b>301,70 €</b>	
<b>LORO-X Sammelkasten</b>			
für Attikaabläufe und LORO-X Attikadirektabläufe mit runder Einlauföffnung	04379.070X	04379.100X	
	<b>178,80 €</b>	<b>187,30 €</b>	
für Doppelrohr-Attikadirektabläufe	-	00440.100X	
	-	<b>334,60 €</b>	
für Haupt-Not Kombi Doppelrohr-Attikadirektabläufe	-	00445.100X	
	-	<b>393,30 €</b>	
<b>LORO-X Belüftungsrohr</b> , aus Stahl, feuerverzinkt für Haupt-Not Kombi Doppelrohr-Attikadirektabläufe	-	13218.100X	
	-	<b>95,40 €</b>	

\* DN 70: inklusive Dichtelement

**Dichtelemente bitte separat bestellen, siehe Seite 154.**

### Serie 43 Attika-Direkt

		<b>Notentwässerung</b>							
		<b>Freispiegelströmung</b>							
		<b>Silent</b>							
	<b>ohne Eingriff ins Dach</b>					<b>mit Becken</b>			
	 <b>1</b> ohne Becken 40 mm Wehr   <b>2</b> ohne Becken 60 mm Wehr	01325X   01326X					 <b>3</b> 40 mm Wehr   <b>4</b> 60 mm Wehr	01334X   01336X	
<b>DN</b>		<b>70</b>	<b>100</b>	<b>70</b>	<b>100</b>	<b>100</b>	<b>100</b>		
Eingrifftiefe ins Dach		0 mm	0 mm	0 mm	0 mm	52 mm	52 mm		
Wasserhöhe (mm)		<b>75</b>	<b>75</b>	<b>75</b>	<b>75</b>	<b>75</b>	<b>75</b>		
Wehrhöhe (mm)		<b>40</b>	<b>40</b>	<b>60</b>	<b>60</b>	<b>40</b>	<b>60</b>		
<b>LX-Nr.</b>		<b>LX1573</b>	<b>LX1575</b>	<b>LX1574</b>	<b>LX1576</b>	<b>LX1605</b>	<b>LX1606</b>		
<b>Abfluss Q (l/s)</b>	11	<b>1</b>	<b>1</b>	<b>2</b>	<b>2</b>	<b>3</b>	<b>4</b>		
	10								
	9								
	8								
	7								
	6								
	5					4,5 l/s *			
	4								
	3	1,7 l/s *	2,5 l/s *	1,4 l/s *	1,3 l/s *				
	2								
	1						1,6 l/s *		

\* LORO Eigenmessung ohne Falleitung als Speier

= als Speier



**Serie 43, Attika-Direkt, als Notablauf**

<b>Notentwässerung</b>	<b>DN 70</b>	<b>DN 100</b>	
<b>Freispiegelströmung</b>			
mit Becken* , Wehrhöhe 40 mm	-	01334.100X	
	-	<b>473,50 €</b>	
mit Becken* , Wehrhöhe 60 mm	-	01336.100X	
	-	<b>473,50 €</b>	
Wehrhöhe 40 mm	01325.070X	01325.100X	
	<b>268,30 €</b>	<b>304,80 €</b>	
Wehrhöhe 60 mm	01326.070X	01326.100X	
	<b>268,30 €</b>	<b>304,80 €</b>	

\* Nach DIN EN 1253

**Zusätzliche Bauteile**

**LORO-X Schiebeflansche**, mit vormontierter Anschlussmanschette für Dampfsperre aus Bitumen- oder Kunststoff-Dachabdichtungsbahnen (bitte Hersteller und Materialtyp der anzuschließenden Dachabdichtungsbahn angeben), Stahl, feuerverzinkt, einschließlich Befestigungsschrauben

	<b>DN 70</b>	<b>DN 100</b>	
für Bitumen-Dachabdichtungsbahnen	13235.070X*	13235.100X	
	<b>88,60 €</b>	<b>98,90 €</b>	
für Kunststoff-Dachabdichtungsbahnen	13236.070X*	13236.100X	
	<b>88,60 €</b>	<b>98,90 €</b>	

\* DN 70: inklusive Dichtelement

**LORO-X Sammelkasten**, aus Stahl, feuerverzinkt

	<b>DN 70</b>	<b>DN 100</b>	
für LORO-RAINSTAR® Attikaabläufe und LORO-X Attikadirektabläufe mit runder Einlauföffnung	04379.070X	04379.100X	
	<b>178,80 €</b>	<b>187,30 €</b>	

**LORO-X Speierrohr**

	<b>DN 50</b>	<b>70</b>	<b>100</b>	
	15199.050X	15199.070X	15199.100X	
	<b>11,00 €</b>	<b>16,60 €</b>	<b>28,90 €</b>	



**Dichtelemente bitte separat bestellen, siehe Seite 154.**

#### Variable Staffelgeschossentwässerung

#### LORO-X Serie 43 QUATTROFLUX Staffelgeschossentwässerung

mit vier Fließwegen in einem System für Haupt- und Notentwässerung vom Dach sowie Haupt- und Notentwässerung von einer Dachterrasse

Bitte den Systemaufbau gemäß Datenblatt **LX1795** einhalten!

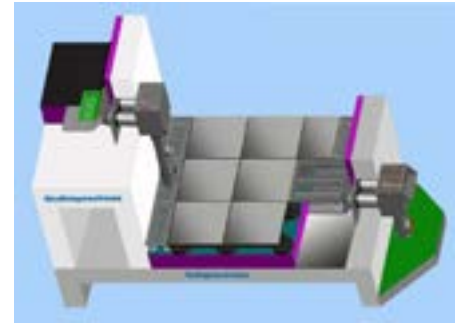

#### LORO-X Serie 43, QUATTROFLUX Doppelrohr – Dach

<b>Hauptentwässerung</b>	<b>Notentwässerung</b>	<b>DN 100/100</b>	
<b>Freispiegelströmung</b>	<b>Freispiegelströmung</b>		
<b>Kombi</b>			
Eingrifftiefe 103 mm		13207.100X	
		<b>732,80 €</b>	

#### LORO-X QUATTROFLUX Sammelkasten – Dach

	<b>DN 100/50</b>	
mit innenliegenden Staurohr für die Trennung von Haupt- und Notentwässerung	13226.100X	
	<b>420,60 €</b>	

#### LORO-X QUATTROFLUX Dachterrasse mit Sieb

	<b>DN 100/50</b>	
Entwässerung der Dachterrasse (2 x DN 100) Durchleitung der Dachentwässerung (2 x DN 50)	13541.100X	
	<b>669,90 €</b>	

**LORO-X Serie 43 QUATTROFLUX  
Staffelgeschossentwässerung**

LORO-X QUATTROFLUX Haupt-Not-Kombi DUOFLUX® Staffelgeschossablauf  
für Dachterrassen mit Doppelrohr Rohr-in-Rohr und Becken mit Klebeflansch 45°  
Aufkantung, für Bitumen-Dachabdichtungsbahnen, aus Stahl, feuerverzinkt, DN 100



**LORO-X QUATTROFLUX Dachterrasse mit Sieb**

	DN 100/50	
Entwässerung der Dachterrasse (2 x DN 100) Durchleitung der Dachentwässerung (2 x DN 50)	13544.100X	
	<b>708,80 €</b>	

**LORO-X QUATTROFLUX Sammelkasten - Dachterrasse**

	DN 100/50	
mit zwei Fließwegen in die Falleitung und zwei Fließwegen ins Freie	04361.100X	
	<b>465,50 €</b>	

**LORO-X QUATTROFLUX Umlenkung - Dachterrasse**

	DN 100/50/50	
von Rohr in Rohr Falleitung (DN 100/50) in Doppelrohr (DN50/50) unter Plattenbelag, Notablauf Fließrichtung <b>links</b>	13220.DBBX	
	<b>224,20 €</b>	
von Rohr in Rohr Falleitung (DN 100/50) in Doppelrohr (DN50/50) unter Plattenbelag, Notablauf Fließrichtung <b>rechts</b>	13240.DBBX	
	<b>224,20 €</b>	

**LORO-X Hochleistungs-Sicherheitsüberlauf (HSÜ) mit Regenstandrohr**

	DN 100	DN 125	
1500 mm lang, aus Stahl, feuerverzinkt	55154.100X	-	
	<b>114,40 €</b>	-	
2000 mm lang, aus Stahl, feuerverzinkt	55204.100X	55204.125X	
	<b>147,00 €</b>	<b>253,10 €</b>	

**Kaskadenentwässerung**
**Serie 43  
LORO-X DUOSTREAM Kaskadenentwässerung  
mit Klebeflansch**

mit jeweils nur einem durchlaufenden Strang für die Haupt- und Notentwässerung von der Dachfläche und mehreren kaskadenförmig angeordneten Dachterrassen nach dem Direktablaufprinzip

Bitte immer den Systemaufbau gemäß Datenblatt einhalten!



**Serie 43  
LORO-X DUOSTREAM Kaskadenentwässerung  
Mehrgeschossablauf mit geringer Eingrifftiefe**

gemäß Datenblatt **LX1981**

Hauptentwässerung		DN 100/50
Freispiegelströmung		
	Entwässerung der Dachterrasse (DN 100) Durchleitung der oberen Etagen (DN 50)	13461.100X
		<b>570,60 €</b>

**LORO-X DUOSTREAM Kaskadenentwässerung  
Mehrgeschoss-Notablauf mit geringer Eingrifftiefe**

gemäß Datenblatt **LX1990**

Notentwässerung		DN 100/50
Freispiegelströmung		
	Entwässerung der Dachterrasse (DN 100) Durchleitung der oberen Etagen (DN 50) mit Anstaulement	13471.100X
		<b>624,30 €</b>

**LORO-X DUOSTREAM Kaskadenentwässerung Umlenkung Dachterrasse**

	<b>DN 100/50</b>	
von Falleitung (DN 100) in Verzug über Dachterrasse (DN 50)	13242.DB0X	
	<b>109,60 €</b>	

**LORO-X Belüftungsstück, zur Belüftung der Falleitung**

	<b>DN 100</b>	
aus Stahl, feuerverzinkt	13217.100X	
	<b>59,50 €</b>	

**Hochleistung Kaskadenentwässerung**
**Serie 43  
LORO-X DUOSTREAM Hochleistung Kaskadenentwässerung  
mit Klemmflansch**

**Serie 43  
LORO-X DUOSTREAM Hochleistung Kaskadenentwässerung  
Doppelrohr - Dach**

	<b>Hauptentwässerung</b>	DN 100/50
	<b>Freispiegelströmung</b>	
	mit Klemmflansch	13543.100X
		<b>590,70 €</b>

**LORO-X QUATTROFLUX Dachterrasse mit Sieb**

	<b>Hauptentwässerung</b>	DN 100/50
	<b>Freispiegelströmung</b>	
	Entwässerung der Dachterrasse (2 x DN 100) Durchleitung der Dachentwässerung (2 x DN 50)	13541.100X
		<b>669,90 €</b>

**Serie 43  
LORO-X DUOSTREAM Hochleistung Kaskadenentwässerung  
Doppelrohr - Dach**

	<b>Notentwässerung</b>	DN 100/50
	<b>Freispiegelströmung</b>	
	mit Klemmflansch	13457.100X
		<b>629,20 €</b>

**LORO-X DUOSTREAM Dachterrasse mit Sieb**

	<b>Notentwässerung</b>	DN 100/50
	<b>Freispiegelströmung</b>	
	Entwässerung der Dachterrasse (2 x DN 100) Durchleitung der Dachentwässerung (2 x DN 50)	13458.100X
		<b>739,10 €</b>

**LORO-X DUOSTREAM Hochleistung Sammelkasten - Dach**

	<b>DN 100/100</b>	
	13426.D0DX	
	<b>344,40 €</b>	

**LORO-X DUOSTREAM Hochleistung Umlenkung - Dachterrasse**

	<b>DN 100/50/50</b>	
von Rohr in Rohr Fallleitung (DN 100/50) in Doppelrohr (DN50/50) unter Plattenbelag	13221.DBBX	
	<b>171,60 €</b>	

**LORO-X DUOSTREAM Hochleistung Sammelkasten - Dachterrasse**

	<b>DN 100/50/100</b>	
mit Red. Doppelabzweig	13428.DBDX	
	<b>488,40 €</b>	

**LORO-X Hochleistungs-Sicherheitsüberlauf (HSÜ) mit Regenstandrohr**

	<b>DN 100</b>	<b>DN 125</b>	
1500 mm lang, aus Stahl, feuerverzinkt	55154.100X	-	
	<b>114,40 €</b>	-	
2000 mm lang, aus Stahl, feuerverzinkt	55204.100X	55204.125X	
	<b>147,00 €</b>	<b>253,10 €</b>	

## Serie 43 DUOFLUX® Haupt-Not-Kombi

	Hauptentwässerung	Notentwässerung	Hauptentwässerung	Notentwässerung
	Freispiegelströmung	Freispiegelströmung	Freispiegelströmung	Freispiegelströmung
	Kombi		Kombi	
	<p style="text-align: center;">13207.070X</p>		<p style="text-align: center;">13207.100X</p>	
<b>DN</b>	<b>70</b>	<b>70</b>	<b>100</b>	<b>100</b>
Eingriffstiefe ins Dach	52 mm		103 mm	
Wasserhöhe (mm)	<b>35</b>	<b>75</b>	<b>35</b>	<b>75</b>
Wehrhöhe (mm)	<b>0</b>	<b>40</b>	<b>0</b>	<b>0</b>
<b>LX-Nr.</b>	<b>LX1156</b>		<b>LX1196</b>	
<b>Abfluss Q (l/s)</b>				
8				
7				
6			4,5 l/s *	4,5 l/s **
5		3,4 l/s **		
4				
3	2,2 l/s *			
2				
1				

\* Abflussleistung gemäß Prüfverordnung nach DIN EN 1253, Fallrohrlänge 4,2 m

\*\* LORO Eigenmessung bei vollständig belüfteter Falleitung, entspricht Speicherleistung



**LORO-X DUOFLUX® Haupt-Not-Kombi Attikadirektabläufe,**  
mit Klebeflansch für Bitumen-Dachabdichtungsbahnen, aus Stahl, feuerverzinkt

**Serie 43, Doppelrohr**

Hauptentwässerung Freispiegelströmung	Notentwässerung Freispiegelströmung		
<b>Kombi</b>			<b>DN 70/70</b>
	Eingrifftiefe 52 mm	13207.070X	
		<b>412,30 €</b>	
	Eingrifftiefe 103 mm	13207.100X	
		<b>732,80 €</b>	

**Serie 43, Doppelrohr**

mit Klemmflansch für Kunststoff-Dachabdichtungsbahnen, aus Edelstahl

Hauptentwässerung Freispiegelströmung	Notentwässerung Freispiegelströmung		
<b>Kombi</b>			<b>DN 70/70</b>
	Wehr in Fließrichtung rechts	01327.070X	
		<b>758,00 €</b>	
	Wehr in Fließrichtung links	01328.070X	
		<b>758,00 €</b>	

**Zusätzliche Bauteile**
**LORO-X Sammeltopf** aus Stahl, feuerverzinkt

	DN 70	DN 100	
für Doppelrohrabläufe	04380.070X	-	
	<b>192,50 €</b>	-	
	-	00446.100X	
	-	<b>406,40 €</b>	

**LORO-X Speierrohr**

	DN 50	70	100	
	15199.050X	15199.070X	15199.100X	
	<b>11,00 €</b>	<b>16,60 €</b>	<b>28,90 €</b>	

**LORO-X Schiebeflansch,** für LORO-X Doppelrohr-Attikadirektabläufe zur Anbindung der Dampfsperre,  
als Fest- und Losflansch Konstruktion

	DN 70	DN 100	
aus Stahl, feuerverzinkt, inkl. Dichtelemente	13228.070X	13228.100X	
	<b>223,20 €</b>	<b>301,70 €</b>	



Dichtelemente bitte separat bestellen, siehe Seite 154.

**Serie 43 DUOFLUX®**  
**Haupt-Not-Kombi Rohr in Rohr**

	Hauptentwässerung	Notentwässerung
	Freispiegelströmung	Freispiegelströmung
	Kombi	
	<p style="text-align: center;">Rohr in Rohr</p> <p style="text-align: center;">13508X</p>	
<b>DN</b>	<b>100</b>	<b>50</b>
Eingrifftiefe ins Dach	103 mm	
Wasserhöhe (mm)	<b>35</b>	<b>75</b>
Wehrhöhe (mm)	<b>0</b>	<b>40</b>
<b>LX-Nr.</b>	<b>LX1347</b>	
<b>Abfluss Q (l/s)</b>		
	6	
	5	3,7 l/s *
	4	3,0 l/s **
	3	
	2	
	1	

\* Abflussleistung gemäß Prüfanordnung nach DIN EN 1253, Fallrohrlänge 4,2 m

\*\* LORO Eigenmessung bei vollständig belüfteter Falleitung, entspricht Speicherleistung



### Serie 43, Rohr in Rohr

Bitte immer den Systemaufbau gemäß Datenblatt **LX 1347** einhalten!

Hauptentwässerung	Notentwässerung	DN 100/50	
Freispiegelströmung	Freispiegelströmung		
<b>Kombi</b>			
Eingrifftiefe 103 mm		13508.100X	
		<b>904,60 €</b>	

### Systemteile für DUOFLUX<sup>®</sup> - Rohr in Rohr

#### LORO-X Abzweig - Rohr in Rohr

	DN 100/50	
aus Stahl, feuerverzinkt	13519.DBOX	
	<b>110,80 €</b>	

#### LORO-X Abzweig mit Bogen

	DN 100	
aus Stahl, feuerverzinkt	13500.100X	
	<b>151,80 €</b>	

#### LORO-X Druckströmungsspeier

	DN 100	
aus Stahl, feuerverzinkt	13501.100X	
	<b>203,60 €</b>	

#### LORO-X Regenstandrohr mit Hochleistungs-Sicherheitsüberlauf

	DN 100	DN 125	
1500 mm lang, aus Stahl, feuerverzinkt	55154.100X	-	
	<b>114,40 €</b>	-	
2000 mm lang, aus Stahl, feuerverzinkt	55204.100X	55204.125X	
	<b>147,00 €</b>	<b>253,10 €</b>	

### Zusätzliche Bauteile

**LORO-X Schiebeflansche**, mit vormontierter Anschlussmanschette für Dampfsperre aus Bitumen- oder Kunststoff-Dachabdichtungsbahnen (bitte Hersteller und Materialtyp der anzuschließenden Dachabdichtungsbahn angeben), Stahl, feuerverzinkt, einschließlich Befestigungsschrauben

	DN 100	
für Bitumen-Dachabdichtungsbahnen	13235.100X	
	<b>98,90 €</b>	



**Dichtelemente bitte separat bestellen, siehe Seite 154.**

## Serie 79 RAINSTAR® mit Flanschaufkantung

	Hauptentwässerung						Notentwässerung												
	Freispiegelströmung			Druckströmung			Freispiegelströmung				Druckströmung								
	Silent Power						Silent Power												
	 mit Klemmflansch 01370X 01372X mit Klebeflansch 01374X			 mit Klemmflansch 01380X 01382X			 01371X 01373X mit Klemmflansch				 mit Klemmflansch 01381X 01383X								
DN	50	70	100	50	70	100	50	70	100	40	50	70	100						
Eingriffstiefe ins Dach	82mm	92mm	106mm	82mm	92mm	106mm	82mm	92mm	106mm	76mm	82mm	92mm	106mm						
Wasserhöhe (mm)	35	35	35	55	55	55	75	75	75	75	75	75	75						
Wehrhöhe (mm)	0	0	0	0	0	0	35	35	35	55	55	55	55						
LX-Nr.	LX490	LX489	LX460	LX467	LX479	LX483	LX492	LX461	LX480	LX494	LX493	LX465	LX469	LX481	LX485	LX682	LX500	LX466	LX482
Abfluss Q (l/s)	5,1 l/s*	2,2 l/s**	5,2 l/s*	3,6 l/s**	5,4 l/s*	5,3 l/s**	8,5 l/s*	13,2 l/s*	16,2 l/s*	7,6 l/s*	2,6 l/s**	10,0 l/s*	4,2 l/s**	9,0 l/s*	6,8 l/s**	4,5 l/s*	8,6 l/s*	17,6 l/s*	26,0 l/s*

= als Speier



\* Abflussleistung gemäß Prüfanordnung nach DIN EN 1253, Fallrohrlänge 4,2 m

\*\* LORO Eigenmessung bei vollständig belüfteter Falleitung, entspricht Speierleistung



**LORO-X RAINSTAR® Attikaabläufe**

mit Klemmflansch, aus Edelstahl, nach DIN EN 1253, DN 50 - DN 100



**Serie 79 (RA)**

Hauptentwässerung	DN 50	DN 70	DN 100	
Freispiegelströmung				
mit <b>Klemmflansch 45°</b> für Bitumen-Dachabdichtungsbahnen	01370.050X	01370.070X	01370.100X	
	<b>487,40 €</b>	<b>503,80 €</b>	<b>560,40 €</b>	
mit <b>Klemmflansch 90°</b> für Kunststoff-Dachabdichtungsbahnen*	01372.050X	01372.070X	01372.100X	
	<b>487,40 €</b>	<b>503,80 €</b>	<b>560,40 €</b>	



**Serie 79 (RC)**

Druckströmung	DN 50	DN 70	DN 100	
mit <b>Klemmflansch 45°</b> für Bitumen-Dachabdichtungsbahnen	01380.050X	01380.070X	01380.100X	
	<b>455,60 €</b>	<b>503,80 €</b>	<b>560,40 €</b>	
mit <b>Klemmflansch 90°</b> für Kunststoff-Dachabdichtungsbahnen*	01382.050X	01382.070X	01382.100X	
	<b>455,60 €</b>	<b>503,80 €</b>	<b>560,40 €</b>	

mit Klebeflansch, aus Edelstahl

Hauptentwässerung	DN 50	DN 70	DN 100	
mit <b>Klebeflansch 45°</b> für Bitumen-Dachabdichtungsbahnen	-	01374.070X	01374.100X	
	-	<b>403,70 €</b>	<b>469,60 €</b>	

**Serie 79 (RB)**

Notentwässerung	DN 50	DN 70	DN 100	
Freispiegelströmung				
mit <b>Klemmflansch 45°</b> für Bitumen-Dachabdichtungsbahnen	01371.050X	01371.070X	01371.100X	
	<b>524,70 €</b>	<b>540,00 €</b>	<b>596,80 €</b>	
mit <b>Klemmflansch 90°</b> für Kunststoff-Dachabdichtungsbahnen*	01373.050X	01373.070X	01373.100X	
	<b>524,70 €</b>	<b>540,00 €</b>	<b>596,80 €</b>	

**Serie 79 (RD)**

Druckströmung	DN 50	DN 70	DN 100	
mit <b>Klemmflansch 45°</b> für Bitumen-Dachabdichtungsbahnen	01381.050X	01381.070X	01381.100X	
	<b>496,40 €</b>	<b>544,00 €</b>	<b>600,90 €</b>	
mit <b>Klemmflansch 90°</b> für Kunststoff-Dachabdichtungsbahnen*	01383.050X	01383.070X	01383.100X	
	<b>496,40 €</b>	<b>544,00 €</b>	<b>600,90 €</b>	

\* inklusive Kompressionsdichtung

## Serie 89 RAINSTAR® mit geringer Einbautiefe

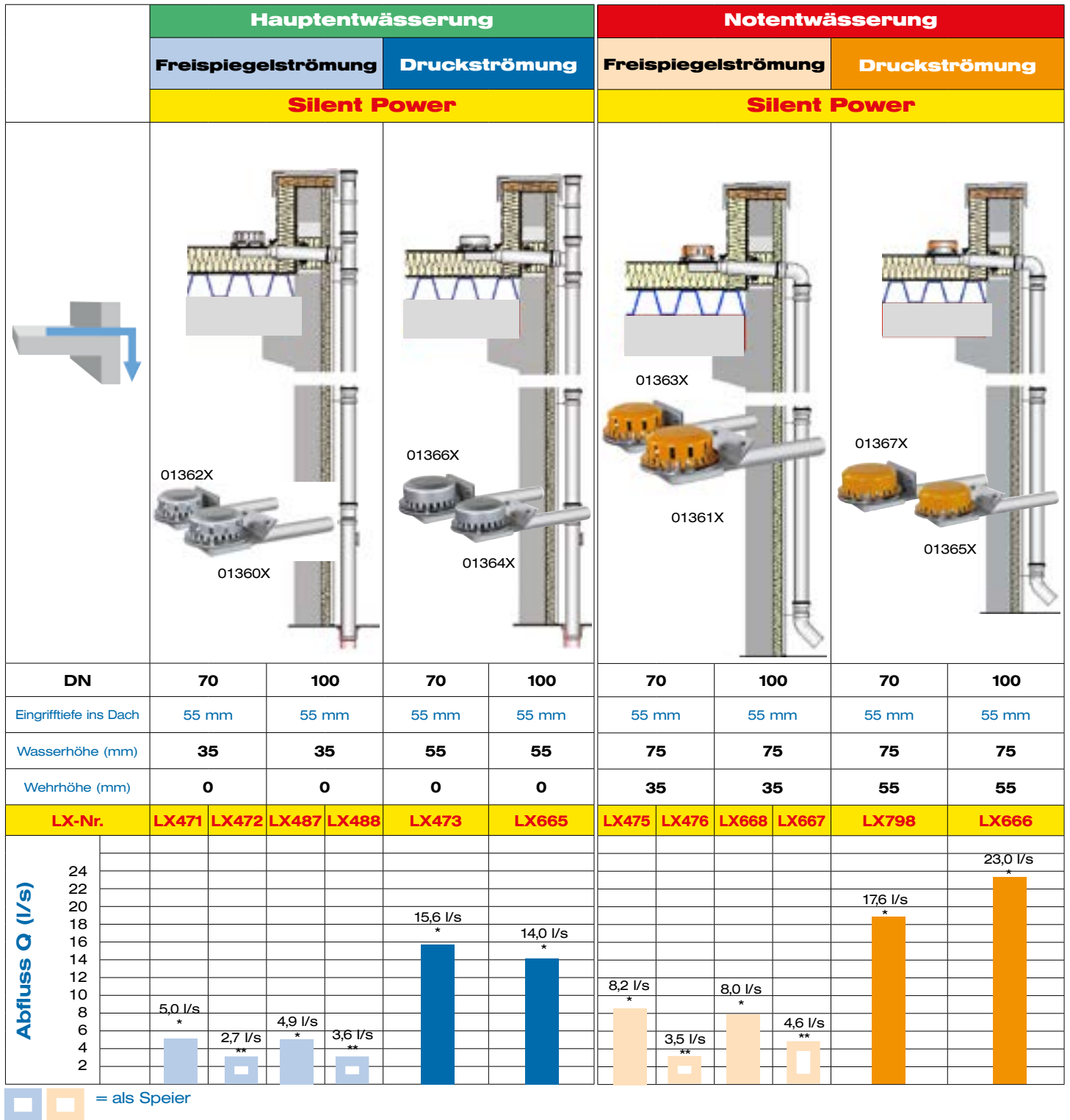

\* Abflussleistung gemäß Prüfverordnung nach DIN EN 1253, Fallrohrlänge 4,2 m

\*\* LORO Eigenmessung bei vollständig belüfteter Falleitung, entspricht Speicherleistung

**LORO-X RAINSTAR® Attikaabläufe**

mit Klemmflansch, aus Edelstahl, nach DIN EN 1253, DN 70 - DN 100

**Serie 89, Eingrifftiefe 55 mm**

Hauptentwässerung	DN 50	DN 70	DN 100	
<b>Freispiegelströmung</b>				
mit <b>Klemmflansch 45°</b> für Bitumen-Dachabdichtungsbahnen	-	01360.070X	01360.100X	
	-	<b>525,10 €</b>	<b>583,90 €</b>	
mit <b>Klemmflansch 90°</b> für Kunststoff-Dachabdichtungsbahnen*	-	01362.070X	01362.100X	
	-	<b>525,10 €</b>	<b>583,90 €</b>	
<b>Druckströmung</b>	<b>DN 50</b>	<b>DN 70</b>	<b>DN 100</b>	
mit <b>Klemmflansch 45°</b> für Bitumen-Dachabdichtungsbahnen	-	01364.070X	01364.100X	
	-	<b>525,10 €</b>	<b>583,90 €</b>	
mit <b>Klemmflansch 90°</b> für Kunststoff-Dachabdichtungsbahnen*	-	01366.070X	01366.100X	
	-	<b>525,10 €</b>	<b>583,90 €</b>	

**Serie 89, Eingrifftiefe 55 mm**

Notentwässerung	DN 50	DN 70	DN 100	
<b>Freispiegelströmung</b>				
mit <b>Klemmflansch 45°</b> für Bitumen-Dachabdichtungsbahnen	-	01361.070X	01361.100X	
	-	<b>561,70 €</b>	<b>620,30 €</b>	
mit <b>Klemmflansch 90°</b> für Kunststoff-Dachabdichtungsbahnen*	-	01363.070X	01363.100X	
	-	<b>561,70 €</b>	<b>620,30 €</b>	
<b>Druckströmung</b>	<b>DN 50</b>	<b>DN 70</b>	<b>DN 100</b>	
mit <b>Klemmflansch 45°</b> für Bitumen-Dachabdichtungsbahnen	-	01365.070X	01365.100X	
	-	<b>565,70 €</b>	<b>624,10 €</b>	
mit <b>Klemmflansch 90°</b> für Kunststoff-Dachabdichtungsbahnen*	-	01367.070X	01367.100X	
	-	<b>565,70 €</b>	<b>624,10 €</b>	

\*\*inklusive Kompressionsdichtung

**Bitte beachten Sie:** Für Entwässerungssysteme mit Druckströmung ist es notwendig, nur original LORO-X Rohre und Formteile in der angegebenen Zusammenstellung zu benutzen! Mischung oder Austausch von Teilen des Systems führt zu einer anderen Abflussleistung! Die Falleitungshöhe muss mindestens 4,2 m betragen, um die angegebene Leistung zu erreichen. Wenn der Ablauf und die Falleitung von unterschiedlichen Gewerken (z. B. Dachdecker und Installateur) eingebaut werden, achten Sie bitte auf den Systemaufbau gemäß LX-Datenblatt auf [www.loro.de](http://www.loro.de).

**Serie 89**  
**LORO-X** Dachentwässerungssysteme,  
für Umkehrdach



**Serie 89, Eingrifftiefe 55 mm**

Hauptentwässerung		DN 70	DN 100
Freispiegelströmung			
	für Bitumen-Dachabdichtungsbahnen, Aufbauhöhe 210 mm	13624.070X	13624.100X
		<b>634,10 €</b>	<b>692,70 €</b>
	für Bitumen-Dachabdichtungsbahnen, Aufbauhöhe 495 mm	13625.070X	13625.100X
		<b>640,40 €</b>	<b>699,10 €</b>
	für Kunststoff-Dachabdichtungsbahnen*, Aufbauhöhe 210 mm	13626.070X	13626.100X
		<b>634,10 €</b>	<b>692,70 €</b>
	für Kunststoff-Dachabdichtungsbahnen*, Aufbauhöhe 495 mm	13627.070X	13627.100X
		<b>640,40 €</b>	<b>699,10 €</b>

**Serie 89, Eingrifftiefe 55 mm**

**Achtung:** Objektbezogene Ausführung - gewünschte Wehrhöhe bei Bestellung angeben.

Notentwässerung		DN 70	DN 100
Freispiegelströmung			
	für Bitumen-Dachabdichtungsbahnen, Aufbauhöhe 210 mm	13628.070X	13628.100X
		<b>695,60 €</b>	<b>754,40 €</b>
	für Bitumen-Dachabdichtungsbahnen, Aufbauhöhe 495 mm	13629.070X	13629.100X
		<b>702,10 €</b>	<b>760,80 €</b>
	für Kunststoff-Dachabdichtungsbahnen*, Aufbauhöhe 210 mm	13630.070X	13630.100X
		<b>695,60 €</b>	<b>754,40 €</b>
	für Kunststoff-Dachabdichtungsbahnen*, Aufbauhöhe 495 mm	13631.070X	13631.100X
		<b>702,10 €</b>	<b>760,80 €</b>

\* inklusive Kompressionsdichtung



**LORO-X VARIOFIT**  
**Retentionsdachentwässerung**  
**Hauptentwässerung mit Retention**



**Achtung:**

Objektbezogene Ausführung - für die Ermittlung der erforderlichen Retentionsöffnungen bitte Kontakt mit dem LOROWERK aufnehmen.

**LORO-X VARIOFIT Retentionseinheit**

Hauptentwässerung		
Freispiegelströmung		
passt auf <b>LORO-X Attika - Ablaufkörper:</b> Serie 79 DN 50, 70 und 100 Serie 88 DN 50, 70 und 100 Serie 89 DN 70 und 100	14530.000X	
	<b>442,10 €</b>	

## Serie 88 RAINSTAR®

Distant - ohne Flanschaufkantung

	Hauptentwässerung								Notentwässerung / Emergency drainage										
	Freispiegelströmung				Druckströmung				Freispiegelströmung				Druckströmung						
	Silent Power								Silent Power										
	 mit Klemmflansch 01390X				 mit Klemmflansch 01392X				 mit Klemmflansch 01391X				 mit Klemmflansch 01393X						
DN	50	70	100	40	50	70	100	50	70	100	40	50	70	100					
Eingriffstiefe ins Dach	82 mm	92 mm	106 mm	82 mm	82 mm	92 mm	106 mm	82 mm	92 mm	106 mm	76 mm	82 mm	92 mm	106 mm					
Wasserhöhe (mm)	35	35	35	55	55	55	55	75	75	75	75	75	75	75					
Wehrhöhe (mm)	0	0	0	0	0	0	0	35	35	35	55	55	55	55					
LX-Nr.	LX490	LX489	LX460	LX467	LX479	LX677	LX492	LX461	LX480	LX494	LX493	LX465	LX469	LX481	LX485	LX682	LX500	LX466	LX482
Abfluss Q (l/s)	5,1 I/s*	2,2 I/s**	5,2 I/s*	3,6 I/s**	5,4 I/s*	4,4 I/s*	8,5 I/s*	13,2 I/s*	16,2 I/s*	7,6 I/s*	2,6 I/s**	10,0 I/s*	4,2 I/s**	9,0 I/s*	6,8 I/s**	4,5 I/s*	8,6 I/s*	17,6 I/s*	

= als Speicher



\* Abflussleistung gemäß Prüfanordnung nach DIN EN 1253, Fallrohrlänge 4,2 m



\*\* LORO Eigenmessung bei vollständig belüfteter Falleitung, entspricht Speicherleistung

**Serie 88, Attika-Distant, ohne Aufkantung**

mit Klemmflansch, aus Edelstahl, nach DIN EN 1253, DN 40 - DN 100

**Attika-Distant**

<b>Hauptentwässerung</b>		<b>DN 40</b>	<b>DN 50</b>	<b>DN 70</b>	<b>DN 100</b>	
<b>Freispiegelströmung</b>						
für Bitumen- und Kunststoff-Dachabdichtungsbahnen*		-	01390.050X	01390.070X	01390.100X	
		-	<b>460,80 €</b>	<b>473,30 €</b>	<b>509,80 €</b>	
<b>Druckströmung</b>		<b>DN 40</b>	<b>DN 50</b>	<b>DN 70</b>	<b>DN 100</b>	
für Bitumen- und Kunststoff-Dachabdichtungsbahnen*		01392.040X	01392.050X	01392.070X	01392.100X	
		<b>460,80 €</b>	<b>460,80 €</b>	<b>473,30 €</b>	<b>509,80 €</b>	

<b>Notentwässerung</b>		<b>DN 40</b>	<b>DN 50</b>	<b>DN 70</b>	<b>DN 100</b>	
<b>Freispiegelströmung</b>						
für Bitumen- und Kunststoff-Dachabdichtungsbahnen*		-	01391.050X	01391.070X	01391.100X	
		-	<b>497,20 €</b>	<b>509,70 €</b>	<b>545,90 €</b>	
<b>Druckströmung</b>		<b>DN 40</b>	<b>DN 50</b>	<b>DN 70</b>	<b>DN 100</b>	
für Bitumen- und Kunststoff-Dachabdichtungsbahnen*		01393.040X	01393.050X	01393.070X	01393.100X	
		<b>501,10 €</b>	<b>501,10 €</b>	<b>513,80 €</b>	<b>550,10 €</b>	

\* inklusive Kompressionsdichtung

**Bitte beachten Sie:** Für Entwässerungssysteme mit Druckströmung ist es notwendig, nur original LORO-X Rohre und Formteile in der angegebenen Zusammenstellung zu benutzen! Mischung oder Austausch von Teilen des Systems führt zu einer anderen Abflussleistung! Die Falleitungshöhe muss mindestens 4,2 m betragen, um die angegebene Leistung zu erreichen. Wenn der Ablauf und die Falleitung von unterschiedlichen Gewerken (z. B. Dachdecker und Installateur) eingebaut werden, achten Sie bitte auf den Systemaufbau gemäß LX-Datenblatt auf [www.loro.de](http://www.loro.de).

#### Dach-Balkon Kombi

#### LORO-X DUOSTREAM Dach-Balkon-Kombi

Die Dach-Balkon-Kombi DUOSTREAM Entwässerung ermöglicht die kombinierte Entwässerung des Daches und der Balkone als Hauptentwässerung und Notentwässerung durch zwei Rohrleitungen



#### LORO-X RAINSTAR<sup>®</sup> Attika-Distant

	<b>Hauptentwässerung</b>	<b>DN 100</b>
	<b>Freispiegelströmung</b>	
	für Bitumen- und Kunststoff-Dachabdichtungsbahnen*	01390.100X
		<b>509,80 €</b>

	<b>Notentwässerung</b>	<b>DN 100</b>
	<b>Freispiegelströmung</b>	
	für Bitumen- und Kunststoff-Dachabdichtungsbahnen*	01391.100X
		<b>545,90 €</b>

\* inklusive Kompressionsdichtung

#### LORO-X Serie J Notablauf für Balkongeschosse und untere Balkone

		<b>DN 100</b>
	als Notablauf, aus Stahl, feuerverzinkt	16717.100X
		<b>135,30 €</b>

#### LORO-X Abzweig 87°

		<b>DN 100</b>
	aus Stahl, feuerverzinkt	00200.DD0X
		<b>74,40 €</b>

**LORO-X Belüftungsstück**, zur Belüftung der Falleitung

	<b>DN 100</b>	
aus Stahl, feuerverzinkt	13217.100X	
	<b>59,50 €</b>	

**LORO-X Entlüftungsstücke**

	<b>DN 100/150</b>	
aus Stahl, feuerverzinkt	00645.DFOX	
	<b>93,80 €</b>	
aus Stahl, feuerverzinkt, mit Kontrollröhrchen	00649.DFOX	
	<b>169,10 €</b>	

**LORO-X Hochleistungs-Sicherheitsüberlauf (HSÜ) mit Regenstandrohr**

	<b>DN 150</b>	
1500 mm lang, aus Stahl, feuerverzinkt	55154.150X	
	<b>234,50 €</b>	

**Serie 88 Haupt-Not-Kombi**

Rohr in Rohr

	Hauptentwässerung	Notentwässerung	Hauptentwässerung	Notentwässerung
	Freispiegelströmung	Druckströmung	Druckströmung	Druckströmung
	<b>Silent</b>		<b>Silent Power</b>	
	<b>Kombi</b>		<b>Kombi</b>	
<b>DN</b>	100 (Haupt)	50 (Not)	100 (Haupt)	50 (Not)
Eingriffstiefe ins Dach	106 mm		106 mm	
Wasserhöhe (mm)	35	75	35	75
Wehrhöhe (mm)	0	40	0	40
<b>LX-Nr.</b>	<b>LX772</b>		<b>LX1456</b>	
<b>Abfluss Q (l/s)</b>				
	4,5 l/s *	8,2 l/s *	7,5 l/s *	7,0 l/s *

\* Abflussleistung gemäß Prüfanordnung nach DIN EN 1253, Fallrohrlänge 4,2 m

**LORO-X Haupt-Not-Kombi Attikaentwässerung**  
 - Rohr in Rohr - Haupt- und Notentwässerung in einem System!  
 mit Klemmflansch ohne Aufkantung für Dachabdichtungsbahnen, aus Stahl, feuerverzinkt  
 Bitte immer den Systemaufbau gemäß Datenblatt einhalten !



Attika-entwässerung

**Serie 88**

Hauptentwässerung		Notentwässerung		DN 100*/50**			
Freispiegelströmung		Druckströmung					
Kombi							
<b>LORO-X Haupt-Not-Kombi Attikaablauf,</b> gemäß Datenblatt LX 772				13506.100X			
				<b>763,40 €</b>			
mit <b>Klemmflansch 45°</b>				13605.100X			
				<b>807,10 €</b>			
mit <b>Klemmflansch 90°</b>				13607.100X			
				<b>807,10 €</b>			
<b>LORO-X Abzweig</b> mit Bogen				13500.100X			
				<b>151,80 €</b>			
<b>LORO-X Belüftungsstück,</b> mit Lochblech				13217.100X			
				<b>59,50 €</b>			
<b>LORO-X Belüftungsstück,</b> mit Verschlussstopfen				13216.100X			
				<b>126,80 €</b>			
<b>LORO-X Regenstandrohr - Rohr in Rohr -</b> l = 1000 mm, mit Reinigungsöffnung				13510.100X			
						<b>209,50 €</b>	
Druckströmung		Druckströmung		DN 100*/50**			
Kombi							
<b>LORO-X Haupt-Not-Kombi Attikaablauf,</b> gemäß Datenblatt <b>LX 1456</b>				13502.100X			
						<b>770,70 €</b>	
<b>LORO-X Bogen, 87°- andere Bogen auf Anfrage</b>				13530.100X			
				<b>130,70 €</b>			
<b>LORO-X Regenstandrohr</b> l = 1000 mm, mit Reinigungsöffnung, Hochleistungs-Sicherheitsüberlauf und Druckströmungsspeier				13503.100X			
						<b>237,10 €</b>	
<b>LORO-X Rohr mit Langmuffe, DN 50</b> Notablaufleitung (Innenrohr)				I = 500 mm	01302.050X		
							<b>19,00 €</b>
				I = 1000 mm	01203.050X		<b>30,10 €</b>
		I = 2000 mm	01108.050X	<b>57,90 €</b>			

\* Hauptablaufsystem \*\*Notablaufsystem

**Außenrohr DN 100 bitte separat bestellen, siehe Seite 140.**

**Dichtelemente bitte separat bestellen, siehe Seite 154.**

**Serie 88**  
**LORO-X DUOSTREAM Kaskadenentwässerung**  
**Sammelleitungen unter dem Terrassenbelag**

mit jeweils nur einem durchlaufenden Strang für die Haupt- und Notentwässerung von der Dachfläche und mehreren kaskadenförmig angeordneten Dachterrassen nach dem Direktablaufprinzip

Bitte immer den Systemaufbau gemäß Datenblatt einhalten!



**Serie 88**  
**LORO-X DUOSTREAM Kaskadenentwässerung Mehrgeschossablauf**  
 gemäß Datenblatt **LX1851**

Hauptentwässerung		DN 100/50
Freispiegelströmung		
	Entwässerung der Dachterrasse (DN 100) Durchleitung der oberen Etagen (DN 50)	13612.100X
		<b>511,60 €</b>

**LORO-X DUOSTREAM Kaskadenentwässerung Mehrgeschoss-Notablauf**  
 gemäß Datenblatt **LX1857**

Notentwässerung		DN 100/50
Freispiegelströmung		
	Entwässerung der Dachterrasse (DN 100) Durchleitung der oberen Etagen (DN 50) mit Anstaeuelement	13613.100X
		<b>592,20 €</b>

**LORO-X DUOSTREAM Kaskadenentwässerung Umlenkung Dachterrasse**

	von Falleitung (DN 100) in Verzug über Dachterrasse (DN 50)	DN 100/50
		13242.DB0X
		<b>109,60 €</b>

**LORO-X Belüftungsstück**, zur Belüftung der Falleitung

	aus Stahl, feuerverzinkt	DN 100
		13217.100X
		<b>59,50 €</b>



**LORO-X Abzweig mit Bogen**

zur Umlenkung der Überdruckströmung in die folgende Falleitung

	<b>DN 100</b>	
aus Stahl, feuerverzinkt	13500.100X	
	<b>151,80 €</b>	

**LORO-X Hochleistungs-Sicherheitsüberlauf (HSÜ) mit Regenstandrohr**

	<b>DN 100</b>	<b>DN 125</b>	
1500 mm lang, aus Stahl, feuerverzinkt	55154.100X	-	
	<b>114,40 €</b>	-	
2000 mm lang, aus Stahl, feuerverzinkt	55204.100X	55204.125X	
	<b>147,00 €</b>	<b>253,10 €</b>	

**Serie 88**
**LORO-X DUOSTREAM Kaskadenentwässerung**
**Mehrgeschossablauf**
**für Verlegung der Sammelleitung in der Wärmedämmung**

 gemäß Datenblatt **LX1907**

<b>Hauptentwässerung</b>	<b>DN 100/50</b> 13441.BD0X <b>752,60 €</b>	
<b>Freispiegelströmung</b>		
Entwässerung der Dachterrasse (DN 100) Durchleitung der oberen Etagen (DN 50)		

**LORO-X DUOSTREAM Kaskadenentwässerung Mehrgeschoss-Notablauf**

 gemäß Datenblatt **LX1908**

<b>Notentwässerung</b>	<b>DN 100/50</b> 13451.BD0X <b>778,00 €</b>	
<b>Freispiegelströmung</b>		
Entwässerung der Dachterrasse (DN 100) Durchleitung der oberen Etagen (DN 50) mit Anstauelement		

**LORO-X DUOSTREAM Kaskadenentwässerung Umlenkung Dachterrasse**

	<b>DN 100/50</b>	
von Falleitung (DN 100) in Verzug über Dachterrasse (DN 50)	13429.DCBX	
	<b>593,00 €</b>	

**Serie 88**  
**LORO-X Retentionsdachentwässerung**  
 Haupt-Not-Kombi

für Hauptentwässerung mit Regenwasserrückhaltung auf dem Dach (Retention) und innenliegender Notentwässerung ins Freie.  
 Hinweis: Bei planmäßiger Wasserhöhe über 100 mm bitte Kontakt mit LORO-Service Team aufnehmen!

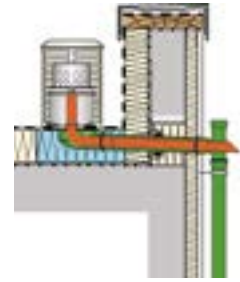

**Serie 88**  
**LORO-X Retentionsdachentwässerung**  
 Haupt-Not-Kombi

Hauptentwässerung		Notentwässerung		DN 100/50
Freispiegelströmung		Freispiegelströmung		
Kombi				
	mit objektbezogenen Retentionsöffnungen für die Hauptentwässerung und höhenvariablem Wehr für die Notentwässerung Bitte vor Bestellung Kontakt mit LORO-Service Team aufnehmen!			01485.100X
				<b>833,50 €</b>

**Serie 88 VARIOFIT Retentionseinheit**  
**DRAINJET® Mini-Haube**  
 Haupt-Not-Kombi

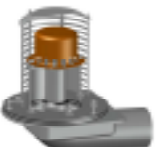
Hauptentwässerung		Notentwässerung		DN 100/50
Freispiegelströmung		Druckströmung		
Kombi				
	mit objektbezogenen Retentionsöffnungen für die Hauptentwässerung und höhenvariablem Wehr für die Notentwässerung Bitte vor Bestellung Kontakt mit LORO-Service Team aufnehmen!			01475.100X
				<b>819,30 €</b>

**Systemteile**

**LORO-X Abzweig - Rohr in Rohr -**

		<b>DN 100/50</b>
		13519.DB0X
	aus Stahl, feuerverzinkt	<b>110,80 €</b>

**LORO-X Serie 88 VARIOFIT Retentionseinheit  
DRAINJET® Haube  
Haupt-Not-Kombi**

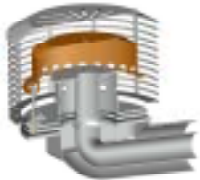
Hauptentwässerung	Notentwässerung	DN 100/50	
Freispiegelströmung	Druckströmung		
Kombi			
mit objektbezogenen Retentionsöffnungen für die Hauptentwässerung und höhenvariablem Wehr für die Notentwässerung Bitte vor Bestellung Kontakt mit LORO-Service Team aufnehmen!		41516.100X	
		<b>930,00 €</b>	

**Serie 88  
LORO-X Notentwässerung mit  
höhenvariablem Wehr**
**Achtung:**

Objektbezogene Ausführung - gewünschte Wehrhöhe bei Bestellung angeben.

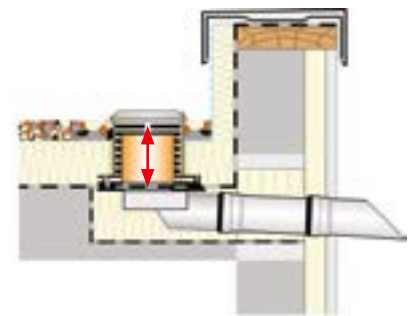
**Serie 88  
LORO-X Notentwässerung mit höhenvariablem Wehr**

Notentwässerung	DN 100	
Freispiegelströmung		
mit objektbezogener Wehrhöhe für die Notentwässerung z. B. bei Hauptentwässerung mit Retention oder für Umkehrdächer	01491.100X	
	<b>669,90 €</b>	

**LORO-X Speierrohr**

	DN 100	
	15199.100X	
	<b>28,90 €</b>	

## Serie 62 DRAINJET® ohne Eingriff ins Dach

		Hauptentwässerung		
		Druckströmung		
		Silent Power	Power	
		mit Klemmflansch  01351X 01353X	mit Klebeflansch  01347X	
		mit Klebeflansch  01347X		
<b>DN</b>		<b>50</b>	<b>70</b>	<b>100</b>
Eingrifftiefe ins Dach		0 mm	0 mm	0 mm
Wasserhöhe (mm)		<b>55</b>	<b>55</b>	<b>55</b>
Wehrhöhe(mm)		<b>0</b>	<b>0</b>	<b>0</b>
<b>LX-Nr.</b>		<b>LX789</b>	<b>LX636</b>	<b>LX1158</b>
<b>Abfluss Q (l/s)</b>	36			38,0 l/s*
	32			
	28			
	24			
	20		16,0 l/s *	
	16			
	12	7,0 l/s *		
	8			
	4			

\* Abflussleistung gemäß Prüfanordnung nach DIN EN 1253, Fallrohrlänge 4,2 m

**LORO-DRAINJET® Attika-Schnellabläufe**  
**ohne Eingriff ins Dach,** aus Edelstahl, nach DIN EN 1253, DN 50 - DN 70

**Serie 62,** ohne Eingriff ins Dach

Hauptentwässerung Druckströmung	DN 50	DN 70	
mit <b>Klemmflansch 45°</b> für Bitumen-Dachabdichtungsbahnen	01351.050X	01351.070X	
	<b>564,90 €</b>	<b>614,70 €</b>	
mit <b>Klemmflansch 90°</b> für Kunststoff-Dachabdichtungsbahnen*	01353.050X	01353.070X	
	<b>702,10 €</b>	<b>762,60 €</b>	
mit <b>Klebeflansch 45°</b> für Bitumen-Dachabdichtungsbahnen	01347.050X	01347.070X	
	<b>452,90 €</b>	<b>493,10 €</b>	

\* inklusive Kompressionsdichtung

**LORO-POWER DRAINJET® Attika-Schnellabläufe**  
**ohne Eingriff ins Dach**

aus Edelstahl, nach DIN EN 1253, DN 100

**Serie 62,** ohne Eingriff ins Dach

Hauptentwässerung Druckströmung	DN 100	
mit Klebeflansch für Bitumen-Dachabdichtungsbahnen	01347.100X	
	<b>1.400,00 €</b>	

**Zusätzliche Bauteile**
**LORO-X Schiebeflansche,** mit vormontierter Anschlussmanschette für Dampfsperre aus Bitumen- oder Kunststoff-Dachabdichtungsbahnen (bitte Hersteller und Materialtyp der anzuschließenden Dachabdichtungsbahn angeben), Stahl, feuerverzinkt, einschließlich Befestigungsschrauben

	DN 100	
für Bitumen-Dachabdichtungsbahnen	13235.100X	
	<b>98,90 €</b>	
für Kunststoff-Dachabdichtungsbahnen	13236.100X	
	<b>98,90 €</b>	

**Bitte beachten Sie:** Für Entwässerungssysteme mit Druckströmung ist es notwendig, nur original LORO-X Rohre und Formteile in der angegebenen Zusammenstellung zu benutzen! Mischung oder Austausch von Teilen des Systems führt zu einer anderen Abflussleistung! Die Falleitungshöhe muss mindestens 4,2 m betragen, um die angegebene Leistung zu erreichen. Wenn der Ablauf und die Falleitung von unterschiedlichen Gewerken (z. B. Dachdecker und Installateur) eingebaut werden, achten Sie bitte auf den Systemaufbau gemäß LX-Datenblatt auf [www.loro.de](http://www.loro.de).

**Dichtelemente bitte separat bestellen, siehe Seite 154.**

## Serie 62 DRAINJET® ohne Eingriff ins Dach

	Notentwässerung									
	Freispiegelströmung				Druckströmung					
	Silent		Silent		Power		Power			
	<p>mit Klemmflansch</p> <p>01355X/01357X</p> <p>01341X/01344X</p>				<p>mit Klemmflansch</p> <p>01356X/01359X</p> <p>01358X/01375X</p>				<p>mit Klebeflansch</p> <p>01349X (Wehr 60 mm) 01354X (Wehr 40 mm)</p>	
	<p>mit Klebeflansch</p> <p>01397X/01398X</p>				<p>mit Klebeflansch</p> <p>01349X/01387X</p>					
	<b>DN</b>	<b>50</b>	<b>50</b>	<b>70</b>	<b>70</b>	<b>50</b>	<b>50</b>	<b>70</b>	<b>100</b>	<b>100</b>
	Eingrifftiefe ins Dach	0 mm	0 mm	0 mm	0 mm	0 mm	0 mm	0 mm	0 mm	0 mm
Wasserhöhe (mm)	<b>75</b>	<b>75</b>	<b>75</b>	<b>75</b>	<b>75</b>	<b>75</b>	<b>75</b>	<b>75</b>	<b>75</b>	
Wehrhöhe (mm)	<b>40</b>	<b>60</b>	<b>40</b>	<b>60</b>	<b>40</b>	<b>60</b>	<b>50</b>	<b>40</b>	<b>60</b>	
<b>LX-Nr.</b>	<b>LX1584</b>	<b>LX1585</b>	<b>LX1607</b>	<b>LX1587</b>	<b>LX1326</b>	<b>LX1327</b>	<b>LX637</b>	<b>LX1157</b>	<b>LX1159</b>	
<b>Abfluss Q (l/s)</b>									37,0 l/s *	36,0 l/s *
									40 Wehr 40 Wehr	60 Wehr 60 Wehr
									14,5 l/s *	
									8,5 l/s *	8,5 l/s *
	4	1,0 l/s ** 40 Wehr 40 Wehr	1,0 l/s ** 60 Wehr 60 Wehr	1,4 l/s ** 40 Wehr 40 Wehr	1,3 l/s ** 60 Wehr 60 Wehr	40 Wehr 40 Wehr	60 Wehr 60 Wehr	50 Wehr 50 Wehr		

\* Abflussleistung gemäß Prüfverordnung nach DIN EN 1253, Fallrohrlänge 4,2 m

\*\* LORO Eigenmessung ohne Falleitung als Speicher

**Serie 62, ohne Eingriff ins Dach, mit unterschiedlichen Wehrhöhen**

Notentwässerung	Wehrhöhe	DN 50		DN 70		
Druckströmung						
mit <b>Klemmflansch 45°</b> für Bitumen-Dachabdichtungsbahnen	40 mm	01356.050X	-	-	-	
		<b>580,50 €</b>	-	01356.070X	-	
	50 mm	-	-	<b>627,50 €</b>	-	
mit <b>Klemmflansch 90°</b> für Kunststoff-Dachabdichtungsbahnen*	40 mm	01359.050X	-	-	-	
		<b>580,50 €</b>	-	-	-	
	50 mm	01358.050X	-	01358.070X	-	
		-	-	<b>775,60 €</b>	-	
mit <b>Klebeflansch 45°</b> für Bitumen-Dachabdichtungsbahnen	40 mm	01375.050X	-	-	-	
		<b>715,00 €</b>	-	-	-	
	50 mm	01349.050X	-	01349.070X	-	
		-	-	<b>506,00 €</b>	-	
mit <b>Klebeflansch 45°</b> für Bitumen-Dachabdichtungsbahnen	40 mm	01387.050X	-	-	-	
		<b>465,90 €</b>	-	-	-	
	60 mm	01387.050X	-	-	-	
		<b>465,90 €</b>	-	-	-	

**DRAINLET® Attikaabläufe**

Freispiegelströmung	Wehrhöhe	DN 50		DN 70		
mit <b>Klemmflansch 45°</b> für Bitumen-Dachabdichtungsbahnen	40 mm	01355.050X	01355.070X	-	-	
		<b>563,70 €</b>	<b>610,70 €</b>	-	-	
mit <b>Klemmflansch 90°</b> für Kunststoff-Dachabdichtungsbahnen*	40 mm	01357.050X	01357.070X	-	-	
		<b>563,70 €</b>	<b>610,70 €</b>	-	-	
mit <b>Klebeflansch 45°</b> für Bitumen-Dachabdichtungsbahnen	40 mm	01341.050X	01341.070X	-	-	
		<b>698,20 €</b>	<b>758,70 €</b>	-	-	
mit <b>Klebeflansch 45°</b> für Bitumen-Dachabdichtungsbahnen	40 mm	01344.050X	01344.070X	-	-	
		<b>698,20 €</b>	<b>758,70 €</b>	-	-	
mit <b>Klebeflansch 45°</b> für Bitumen-Dachabdichtungsbahnen	40 mm	01397.050X	01397.070X	-	-	
		<b>473,00 €</b>	<b>515,10 €</b>	-	-	
mit <b>Klebeflansch 45°</b> für Bitumen-Dachabdichtungsbahnen	40 mm	01398.050X	01398.070X	-	-	
		<b>473,00 €</b>	<b>515,10 €</b>	-	-	

\* inklusive Kompressionsdichtung





**Serie 62, POWER DRAINJET® ohne Eingriff ins Dach**

Notentwässerung	Wehrhöhe	DN 100		
Druckströmung				
mit Klebeflansch, Wehrhöhe 40 mm für Bitumen-Dachabdichtungsbahnen	40 mm	01354.100X	-	
		<b>1.533,60 €</b>	-	
mit Klebeflansch, Wehrhöhe 60 mm für Bitumen-Dachabdichtungsbahnen	60 mm	01349.100X	-	
		<b>1.542,60 €</b>	-	

**Bitte beachten Sie:** Für Entwässerungssysteme mit Druckströmung ist es notwendig, nur original LORO-X Rohre und Formteile in der angegebenen Zusammenstellung zu benutzen! Mischung oder Austausch von Teilen des Systems führt zu einer anderen Abflussleistung! Die Falleitungshöhe muss mindestens 4,2 m betragen, um die angegebene Leistung zu erreichen. Wenn der Ablauf und die Falleitung von unterschiedlichen Gewerken (z. B. Dachdecker und Installateur) eingebaut werden, achten Sie bitte auf den Systemaufbau gemäß LX-Datenblatt auf [www.loro.de](http://www.loro.de).

**Zusätzliche Bauteile**
**LORO-Wärmedämmblock**

 einsetzbar für **LORO-RAINSTAR®** Attikaabläufe DV50, DN 70 und DN 100 und LORO-Attika-Balkonabläufe DN 50

	aus Styropor (SEWLG 0,35)	01384.000X <b>26,90 €</b>
	aus Styropor (SEWLG 0,35) für LORO-X Haupt-Not-Kombi Attikaablauf DN 100	01385.000X <b>31,00 €</b>
	aus Foamglas, nicht brennbar - Brandschutzklasse A1	13845.000X <b>268,50 €</b>
	aus Foamglas, nicht brennbar - Brandschutzklasse A1 für LORO-X Haupt-Not-Kombi Attikaablauf DN 100	13855.000X <b>272,10 €</b>
	mit Heizung, montiert nur in Verbindung mit separat bestellten LORO-RAINSTAR® Attikaabläufen mit Klemmflansch	13846.000X ● <b>152,90 €</b>

**LORO-Siebkorb mit Heizung, aus Edelstahl**

	für Hauptabläufe	21014.000X <b>385,80 €</b>
	für Notabläufe	21017.000X <b>397,80 €</b>

**LORO-DRAINJET® Ablaufhaube mit Heizung, aus Edelstahl**

	für Hauptabläufe	21010.000X <b>359,90 €</b>
	für Notabläufe	21019.000X <b>371,60 €</b>

**LORO-DRAINLET®/RAINSTAR® Siebeinheit für Umkehrdach, aus Edelstahl**

	210 mm hoch	19495.000X <b>169,60 €</b>
		19496.000X <b>175,90 €</b>
	500 mm hoch	19495.000X <b>169,60 €</b>
		19496.000X <b>175,90 €</b>

● Keine Lagerware



**Heizbandkabel für LORO Abläufe**

Länge Heizbandkabel 1100 mm	19853.000X ●	
	<b>103,70 €</b>	

- Keine Lagerware

**LORO-Kabeldurchführung für Heizkabel, aus Edelstahl**

18230.000X	
<b>96,00 €</b>	

**LORO-X Schiebeflansch, aus Edelstahl**

	<b>DN 40</b>	<b>DN 50</b>	
mit Klemmflansch für Dampfsperre	13232.040X	13232.050X	
	<b>67,10 €</b>	<b>68,10 €</b>	

**LORO-X Schiebeflansche**, mit vormontierter Anschlussmanschette für Dampfsperre aus Bitumen- oder Kunststoff-Dachabdichtungsbahnen (bitte Hersteller und Materialtyp der anzuschließenden Dachabdichtungsbahn angeben), Stahl, feuerverzinkt, einschließlich Befestigungsschrauben

	<b>DN 70*</b>	<b>DN 100</b>	
für Bitumen-Dachabdichtungsbahnen	13235.070X	13235.100X	
	<b>88,60 €</b>	<b>98,90 €</b>	
für Kunststoff-Dachabdichtungsbahnen	13236.070X	13236.100X	
	<b>88,60 €</b>	<b>98,90 €</b>	

\* DN 70: inklusive Dichtelement

**LORO-X Speierrohr**

	<b>DN 50</b>	<b>70</b>	<b>100</b>	
	15199.050X	15199.070X	15199.100X	
	<b>11,00 €</b>	<b>16,60 €</b>	<b>28,90 €</b>	



**Dichtelemente bitte separat bestellen, siehe Seite 154.**

## Serie 93 ATTIKASTAR®

	Notentwässerung	Hauptentwässerung	Notentwässerung
	Freispiegelströmung	Druckströmung	Druckströmung
	Silent	Silent Power	Silent Power
	<p>als Speier</p> <p>01394X</p>	<p>als Doppelrohr</p> <p>13779X</p>	<p>als Doppelrohr</p> <p>13766X</p>
<b>DN</b>	<b>100</b>	<b>70/70</b>	<b>70/70</b>
Eingrifftiefe ins Dach	106 mm	55 mm	55 mm
Wasserhöhe (mm)	<b>75</b>	<b>75</b>	<b>75</b>
Wehrhöhe (mm)	<b>40</b>	<b>0</b>	<b>60</b>
<b>LX-Nr.</b>	<b>LX859</b>	<b>LX803</b>	<b>LX766</b>
<b>Abfluss Q (l/s)</b>	<p>9,1 l/s **</p>	<p>32,0 l/s *</p>	<p>32,0 l/s *</p>

= als Speier

\* Abflussleistung gemäß Prüfanordnung nach DIN EN 1253, Fallrohrlänge 4,2 m

\*\* LORO Eigenmessung bei vollständig belüfteter Falleitung, entspricht Speierleistung

**LORO-X ATTIKASTAR® Attikaabläufe**  
mit Klemmflansch, mit Wehrhöhe 40 mm, aus Edelstahl, nach DIN EN 1253, DN 100

**Serie 93, Hochleistungsspeier**

<b>Notentwässerung</b>	<b>DN 100</b>	
<b>Freispiegelströmung</b>	01394.100X	
für Bitumen- und Kunststoff-Dachabdichtungsbahnen	<b>1.666,00 €</b>	

**LORO-X Schiebeflansch**

	<b>DN 100</b>	
für Bitumen-Dachabdichtungsbahnen	13235.100X	
	<b>98,90 €</b>	
für Kunststoff-Dachabdichtungsbahnen	13236.100X	
	<b>98,90 €</b>	

**LORO-ATTIKASTAR® Hochleistungs-Attika-Schnellabläufe**

mit Klemmflansch, aus Stahl, feuerverzinkt nach DIN EN 1253, Doppelrohr DN 70

**Serie 93 Hochleistung**

<b>Hauptentwässerung</b>	<b>DN 70/70</b>	
<b>Druckströmung</b>	13779.CC0X	
für Bitumen- und Kunststoff-Dachabdichtungsbahnen	<b>1.370,60 €</b>	
<b>Notentwässerung</b>	<b>DN 70/70</b>	
<b>Druckströmung</b>	13766.CC0X	
Wehrhöhe 60 mm, für Bitumen- und Kunststoff-Dachabdichtungsbahnen	<b>1.694,80 €</b>	

**Systemteile für LORO-ATTIKASTAR®**
**LORO-X Hosen-T-Stück mit Verschlussstopfen**

	<b>DN 70</b>	
aus Stahl, feuerverzinkt, zusätzlich beschichtet	13517.DCCX	
	<b>166,00 €</b>	

**LORO-X Schiebeflansch, für LORO-X Doppelrohr-Attikadirektabläufe zur Anbindung der Dampfsperre, als Fest- und Losflansch Konstruktion, aus Stahl, feuerverzinkt, inkl. Dichtelemente**

	<b>DN 70</b>	
	13228.070X	
	<b>223,20 €</b>	

**Bitte beachten Sie:** Für Entwässerungssysteme mit Druckströmung ist es notwendig, nur original LORO-X Rohre und Formteile in der angegebenen Zusammenstellung zu benutzen! Mischung oder Austausch von Teilen des Systems führt zu einer anderen Abflussleistung! Die Falleitungshöhe muss mindestens 4,2 m betragen, um die angegebene Leistung zu erreichen. Wenn der Ablauf und die Falleitung von unterschiedlichen Gewerken (z. B. Dachdecker und Installateur) eingebaut werden, achten Sie bitte auf den Systemaufbau gemäß LX-Datenblatt auf [www.loro.de](http://www.loro.de).

**Dichtelemente bitte separat bestellen, siehe Seite 154.**

## Serie 79 Rechteck-Notablaufspeier VARIO Kant Speier mit Abkantflansch

		Notentwässerung							
		Freispiegeltrömung							
		Silent Power		Silent					
	15198.100X	15072X		15072X		13072X		13072X	
<b>DN</b>	<b>100</b>	<b>40</b>	<b>50</b>	<b>70</b>	<b>100</b>	<b>70</b>	<b>100</b>		
Eingrifftiefe ins Dach	106 mm	0 mm	0 mm	0 mm	0 mm	0 mm	0 mm		
Wasserhöhe (mm)	<b>75</b>	<b>35</b>	<b>35</b>	<b>35</b>	<b>35</b>	<b>75</b>	<b>75</b>		
Wehrhöhe(mm)	<b>35</b>	<b>0</b>	<b>0</b>	<b>0</b>	<b>0</b>	<b>0</b>	<b>0</b>		
<b>LX-Nr.</b>	<b>LX1881</b>	<b>LX1982</b>	<b>LX1847</b>	<b>LX1848</b>	<b>LX1986</b>	<b>LX3005</b>	<b>LX3004</b>		
<b>Abfluss Q (l/s)</b>									

\* LORO Eigenmessung bei vollständig belüfteter Falleitung, entspricht Speierleistung

\*\* Bei dieser Messung stellt der 0-Punkt in der Abflusskurve die Unterkante Rohr dar.

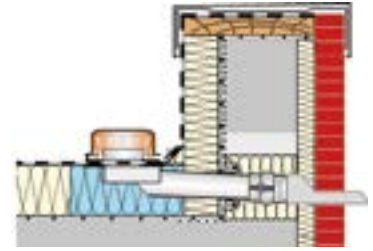

### LORO-X Serie 79 Rechteck-Notablaufspeier

Notentwässerung	DN 100	
Freispiegelströmung	15198.100X	
	<b>147,10 €</b>	

### LORO-X VARIO Kant mit Abkantflansch,

als Speier oder als Rohrdurchführung, mit Klebeflansch, aus Edelstahl, für Dachabdichtungsbahnen aus Bitumen oder Kunststoff, für variable Anordnung des Ablaufkörpers, DN 40, DN 50, DN 70 und DN 100



### LORO-X VARIO Kant Speier, zum bauseitigen Abkanten

	DN 40	DN 50	DN 70	DN 100	
zum bauseitigen Abkanten	15072.040X	15072.050X	15072.070X	15072.100X	
	<b>74,60 €</b>	<b>78,90 €</b>	<b>91,10 €</b>	<b>125,30 €</b>	

### LORO-X VARIO Kant Speier mit Doppelrohr, zum bauseitigen Abkanten

	DN 70	DN 100	
zum bauseitigen Abkanten	13072.070X	13072.100X	
	<b>165,40 €</b>	<b>215,40 €</b>	

### LORO-X Siebkorb

	DN 40	DN 50	DN 70	DN 100	
	15217.040X	15217.050X	15217.070X	15217.100X	
	<b>23,80 €</b>	<b>28,40 €</b>	<b>45,60 €</b>	<b>59,50 €</b>	

### LORO-X Staurohr

	DN 70	DN 100	
	13214.070X	13214.100X	
	<b>41,10 €</b>	<b>55,50 €</b>	



# - Flachdach -

## LORO-X Dachentwässerungssysteme

aus Stahlabflussrohr mit LORO-X Steckmuffenverbindung

Für die innenliegende Dachentwässerung bietet LORO insbesondere für große Dachflächen und Dachflächen mit moderner Konstruktion den individuellen LORO-X Berechnungsservice. LORO erstellt Ihnen auf Basis Ihrer Gebäudeplanung (Zeichnung) hydraulisch optimierte Druckentwässerungssysteme mit minimaler Anzahl an Falleleitungen und Grundleitungs-Anschlüssen, wobei die Sammelleitungen platzsparend waagrecht unter dem Dach verlegt werden können.

Auch bei der Dachentwässerung mit Freispiegelströmung gehören LORO-X Dachentwässerungssysteme zu den sichersten und langlebigsten Systemen am Markt. Die Sicherheit bezüglich Rückstau, Druck- und Stoßfestigkeit ist insbesondere bei innenliegenden Rohrsystemen wichtig. Die sichere Systemleistung ist insbesondere durch den LORO-X Berechnungsservice gegeben.

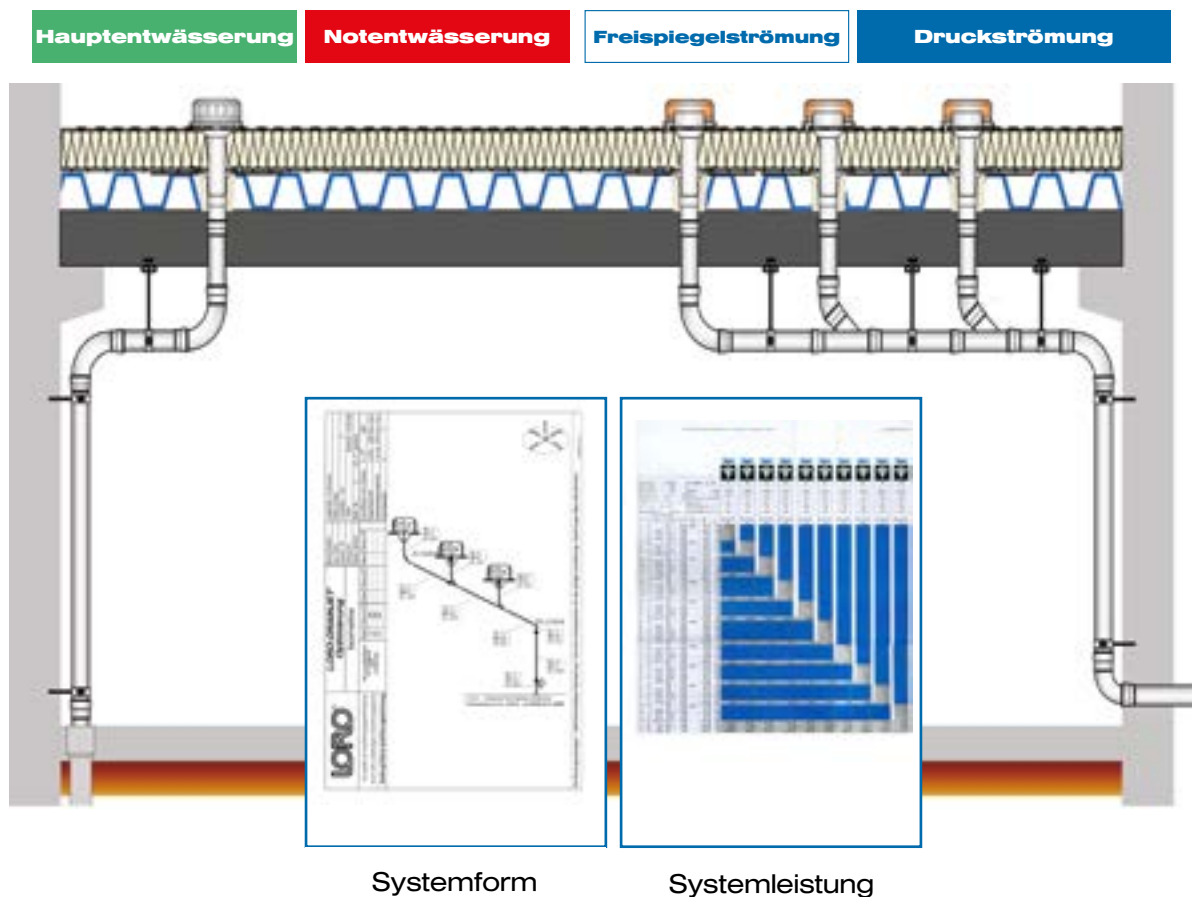

- **hohe Abflussleistung bis zu 100 l/s mit Druckströmung**
- **druck-, bruchfestes und rückstausicheres Rohrsystem**
- **einfache und schnelle Montage**



### LORO-Flachdachentwässerung für Freispiegelströmung, Serie O mit Anschlussmanschette, DN 70, aus Stahl



#### Aufbauschema

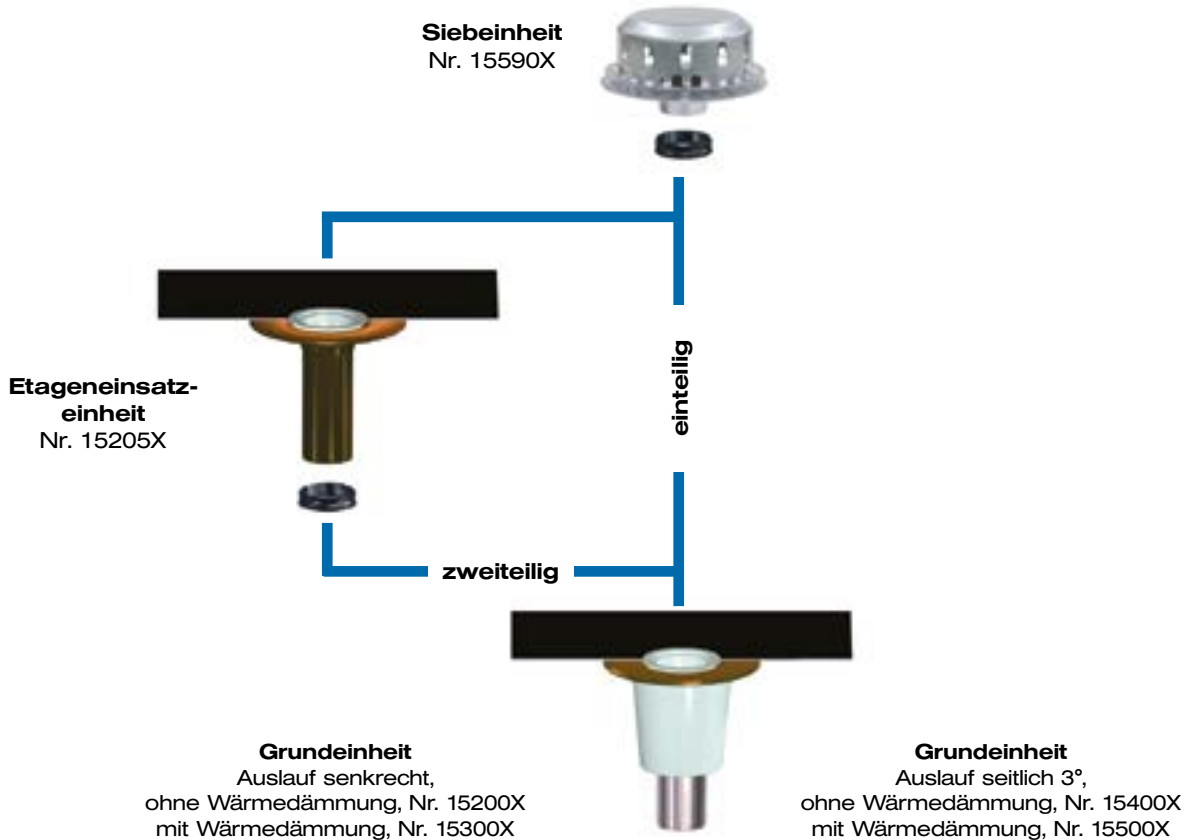

Werkseitig vormontierte **Anschlussmanschetten** für Flachdachentwässerungen Serie O lieferbar aus:

Bezeichnung	
Resitrix Bitumen/EPDM Verbund - <b>Standard</b>	15593.000X
Evalon Grau	15005.000X
Flagon EP-S 150	15016.000X
Rhenofol C-Grau	15596.000X
Sarnafil T66/15D	15007.000X
Sika-Plan Typ S	15011.000X
Thermofin F18	15018.000X
Thermofol D	15015.000X
Thermoplan T TL	15003.000X
Wolfin IB Schwarz	15006.000X

Standardmäßig wird eine Anschlussmanschette aus Bitumen/EPDM Verbund geliefert. Wird eine andere Anschlussmanschette benötigt, bitte bei der Bestellung unbedingt die gewünschte Anschlussmanschette angeben.

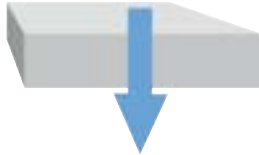

### Serie O mit Anschlussmanschette, DN 70

		Hauptentwässerung	
		Freispiegelströmung	
		Silent Power	
 Ungedämmtes Dach	<b>einteilig</b> 	<b>Auslauf senkrecht</b> Ausf. a: DN 70: 15275X Ausf. b: DN 70: 15375X	<b>Auslauf seitlich</b> Ausf. a: DN 70: 15475X Ausf. b: DN 70: 15575X
 Gedämmtes Dach	<b>zweiteilig</b> 	<b>Auslauf senkrecht</b> Ausf. a: DN 70: 15285X Ausf. b: DN 70: 15385X	<b>Auslauf seitlich</b> Ausf. a: DN 70: 15485X Ausf. b: DN 70: 15585X
<b>DN</b>	<b>70</b>		
Wasserhöhe (mm)	<b>35</b>		
Wehrhöhe (mm)	<b>0</b>		
<b>LX-Nr.</b>	<b>LX887</b>	<b>LX886</b>	
<b>Abfluss Q (l/s)</b>			
12			
11			
10			
9			
8			
7			
6			
5			
4	4,6 l/s *		4,2 l/s *
3			
2			
1			

Ausf. a = ohne Wärmedämmung  
 Ausf. b = mit Wärmedämmung





\* Abflussleistung gemäß Prüfverordnung nach  
 DIN EN 1253, Fallrohrlänge 4,2 m



**LORO-X Flachdachabläufe mit Anschlussmanschette**

aus Stahl, feuerverzinkt, DN 70

**Aufbauschema siehe Seite 55**
**Kompletteinheiten - Serie O**

Hauptentwässerung				
Freispiegelströmung				
	<b>einteilig</b>	<b>DN 70</b>		
	Auslauf senkrecht	ohne Wärmedämmung		15275.070X
				<b>222,50 €</b>
	mit Wärmedämmung			15375.070X
		<b>239,90 €</b>		
	ohne Wärmedämmung		15475.070X	
			<b>257,00 €</b>	
	mit Wärmedämmung		15575.070X	
			<b>297,50 €</b>	
	<b>zweiteilig</b>	<b>DN 70</b>		
	Auslauf senkrecht	ohne Wärmedämmung		15285.070X
				<b>314,80 €</b>
	mit Wärmedämmung			15385.070X
		<b>332,70 €</b>		
	ohne Wärmedämmung		15485.070X	
			<b>349,80 €</b>	
	mit Wärmedämmung		15585.070X	
			<b>390,40 €</b>	

**Material der Anschlussmanschetten bitte angeben, siehe Seite 55.**

**Teileinheiten** zur Komplettierung nach dem Baukastenprinzip

### Grundeinheiten - Serie O

	Auslauf senkrecht	ohne Wärmedämmung	DN 70
			15200.070X
		mit Wärmedämmung	<b>89,50 €</b>
			15300.070X
			<b>107,30 €</b>

	Auslauf seitlich, 3°	ohne Wärmedämmung	15400.070X
			<b>124,40 €</b>
		mit Wärmedämmung	15500.070X
			<b>164,50 €</b>

### Etageneinsatzeinheit

bestehend aus: Etageneinsatz, Anschlussmanschette, Klemmring und Dichtelement

	als Aufstockelement für Aufbauhöhen von 40 bis 180 mm*	15205.000X
		<b>92,80 €</b>

### Siebeeinheit, H = 70 mm

	bestehend aus: Siebkorb, Losflansch und Dichtelement	15590.070X
		<b>132,80 €</b>

### LORO-X Siebkorb

	aus Edelstahl	15217.000X
		<b>27,80 €</b>

Aufbauschema siehe Seite 55.

Material der Anschlussmanschetten bitte angeben, siehe Seite 55.



## LORO-Flachdachentwässerung für Freispiegelströmung, Serie O

mit Anschlussmanschette, DN 100 und DN 125, aus Aluminium



### Aufbauschema

#### Siebeinheit Nassdach Nr. 17137A

**Siebeinheit Standard**  
Nr. 17121X

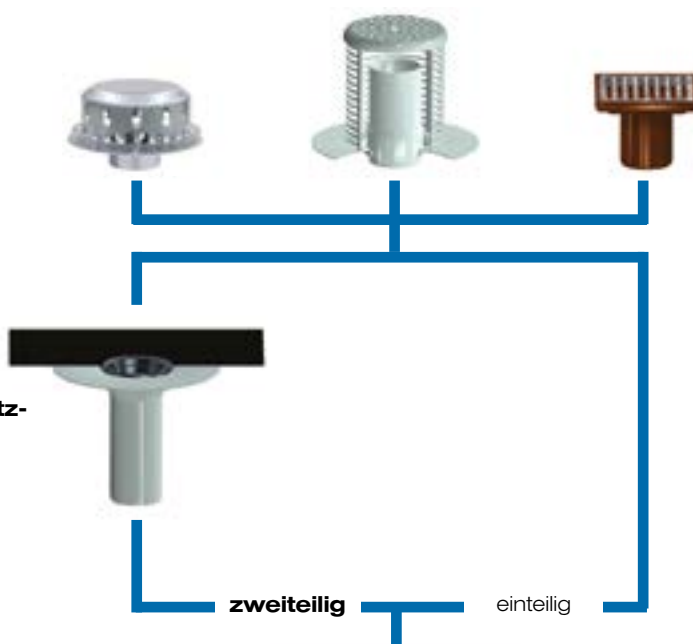

**Siebeinheit begehrbar**  
Nr. 18620X

**Etageeinheit**  
Nr. 17204A

**Grundeinheit**, Auslauf senkrecht  
ohne Wärmedämmung Nr. 17300A  
mit Wärmedämmung Nr. 17400A  
mit Wärmedämmung,  
beheizbar Nr. 17500A

**Grundeinheit**, Auslauf seitlich 3°  
ohne Wärmedämmung Nr. 17301A  
mit Wärmedämmung Nr. 17401A  
mit Wärmedämmung,  
beheizbar Nr. 17501A

Werkseitig vormontierte Anschlussmanschetten für Flachdachentwässerungen Serie O lieferbar aus:

Bezeichnung	DN 100	DN 125
Resitrix Bitumen/EPDM Verbund - <b>Standard</b>	17000.100A	17000.125A
Evalon Grau	17005.100A	17005.125A
Flagon EP-S 150	17016.100A	17016.125A
Rhenofol C-Grau	17596.100A	17596.125A
Sarnafil T66/15D	17007.100A	17007.125A
Sika-Plan Typ S	17011.100A	17011.125A
Thermofin F18	17018.100A	17018.125A
Thermofol D	17015.100A	17015.125A
Thermoplan T TL	17003.100A	17003.125A
Wolfin IB Schwarz	17006.100A	17006.125A

Standardmäßig wird eine Anschlussmanschette aus Bitumen/EPDM Verbund geliefert. Wird eine andere Anschlussmanschette benötigt, bitte bei der Bestellung unbedingt die gewünschte Anschlussmanschette angeben.

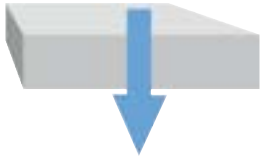

### Serie O mit Anschlussmanschette, DN 100 und DN 125

		Hauptentwässerung		
		Freispiegelströmung		
		Silent Power		
 Ungedämmtes Dach	 <b>einteilig</b>	<b>Auslauf senkrecht</b> Ausf. a: DN 100/DN125: 17110A Ausf. b: DN 100/DN125:17141A Ausf. c: DN 100/DN125: 17143A	<b>Auslauf seitlich</b> Ausf. a: DN 100: 17131A Ausf. b: DN 100: 17145A Ausf. c: DN 100: 17147A	
		 Gedämmtes Dach	 <b>zweiteilig</b>	<b>Auslauf senkrecht</b> Ausf. a: DN 100/DN125: 17120A Ausf. b: DN 100/DN125:17142A Ausf. c: DN 100/DN125: 17144A
<b>DN</b>	<b>100</b>			<b>125</b>
Wasserhöhe (mm)		<b>35</b>		<b>45</b>
Wehrhöhe (mm)		<b>0</b>		<b>0</b>
<b>LX-Nr.</b>		<b>LX884</b>	<b>LX885</b>	<b>LX852</b>
<b>Abfluss Q (l/s)</b>	12			
	11			
	10			
	9			
	8			
	7			7,7 l/s*
	6			
	5	5,2 l/s*		
	4		4,6 l/s*	
	3			
	2			
	1			

Ausf. a = ohne Wärmedämmung

Ausf. b = mit Wärmedämmung

Ausf. c = mit Wärmedämmung und Heizung





\* Abflussleistung gemäß Prüfverordnung nach DIN EN 1253, Fallrohrlänge 4,2 m

**LORO-X Flachdachabläufe mit Anschlussmanschette**

aus Aluminium, lichtgrau beschichtet, DN 100 - DN 125

Aufbauschema siehe Seite 59

**Kompletteinheiten - Serie O**

Hauptentwässerung					
Freispiegelströmung					
Auslauf senkrecht	<b>einteilig</b>	<b>DN 100</b>	<b>DN 125</b>		
	ohne Wärmedämmung	17110.100A	17110.125A		
		<b>299,90 €</b>	<b>330,60 €</b>		
	mit Wärmedämmung	17141.100A	17141.125A		
		<b>320,40 €</b>	<b>386,60 €</b>		
	mit Wärmedämmung und Heizung	17143.100A	17143.125A		
<b>479,70 €</b>		<b>546,10 €</b>			
Auslauf seitlich 3°	ohne Wärmedämmung	17131.100A	-		
		<b>332,70 €</b>	-		
	mit Wärmedämmung	17145.100A	-		
		<b>409,20 €</b>	-		
	mit Wärmedämmung und Heizung	17147.100A	-		
		<b>559,70 €</b>	-		
Auslauf senkrecht	<b>zweiteilig</b>	<b>DN 100</b>	<b>DN 125</b>		
	ohne Wärmedämmung	17120.100A	17120.125A		
		<b>450,40 €</b>	<b>515,10 €</b>		
	mit Wärmedämmung	17142.100A	17142.125A		
		<b>470,90 €</b>	<b>571,40 €</b>		
	mit Wärmedämmung und Heizung	17144.100A	17144.125A		
<b>630,60 €</b>		<b>730,90 €</b>			
Auslauf seitlich 3°	ohne Wärmedämmung	17132.100A	-		
		<b>483,90 €</b>	-		
	mit Wärmedämmung	17146.100A	-		
		<b>559,90 €</b>	-		
	mit Wärmedämmung und Heizung	17148.100A	-		
		<b>710,30 €</b>	-		

Material der Anschlussmanschetten bitte angeben, siehe Seite 59.

Teileinheiten zur Komplettierung nach dem Baukastenprinzip

### Grundeinheiten - Serie O, DN 100 - DN 125

	Auslauf senkrecht	ohne Wärmedämmung	DN 100	DN 125
			17300.100A	17300.125A
		mit Wärmedämmung	181,70 €	212,50 €
			17400.100A	17400.125A
		mit Wärmedämmung und Heizung	202,20 €	268,80 €
			17500.100A	17500.125A
		361,80 €	428,40 €	

	Auslauf seitlich, 3°	ohne Wärmedämmung	DN 100	DN 125
			17301.100A	-
		mit Wärmedämmung	215,00 €	-
			17401.100A	-
		mit Wärmedämmung und Heizung	291,30 €	-
			17501.100A	-
		441,80 €	-	

### Etageneinsatzeinheit

bestehend aus: Etageneinsatz, Anschlussmanschette und Klemmring

	als Aufstockelement für Aufbauhöhen von 40 bis 180 mm*	DN 100	DN 125
		17204.100A	17204.125A
		150,50 €	184,90 €

### Siebeeinheit, H = 105 mm

bestehend aus: Siebkorb und Losflansch

	DN 100	DN 125
	17121.100X	17121.125X
	118,10 €	118,10 €

Aufbauschema siehe Seite 59.

Material der Anschlussmanschetten bitte angeben, siehe Seite 59.



Dichtelemente bitte separat bestellen, siehe Seite 154.

**Zusätzliche Bauteile**
**LORO-Alu Flachdachablauf-Siebeinheiten,**

bestehend aus: Siebkorb, Siebdeckel und Stauelement

für Nassdach, H = 230 mm	DN 100	DN 125	
	17137.100A	17137.125A	
	<b>282,40 €</b>	<b>299,30 €</b>	

**LORO-Flachdachablauf-Siebeinheiten begehbar**

bestehend aus: Sieb □ 187 mm Kl. L (1,5 t), Siebaufnahme □ 199 mm\* (für Aufbauhöhe 40 - 75 mm\*\*)

feuerverzinkt, zusätzlich beschichtet, Sieb: Gusseisen, asphaltiert Kl. L	DN 100	DN 125	
	18620.100X	18620.125X	
	<b>153,90 €</b>	<b>168,60 €</b>	

\* Siebaufnahme mit Sieblöchern auf Anfrage

\*\* andere Aufbauhöhen auf Anfrage

**LORO-X Lüftungsrohre,**

für Fallstrangentlüftung, aus Edelstahl 1.4301

Länge: 500 mm	DN 100	DN 125	
	21202.100X	21202.125X ●	
	<b>70,50 €</b>	<b>108,10 €</b>	

**LORO-XC Regenhauben**

Edelstahl 1.4301, für Lüftungsrohre Nr. 21207X und LOROFLEX-Dachdurchführungen

DN	70	100	125	150	
	21203.070X	21203.100X	21203.125X	21203.150X	
	<b>56,60 €</b>	<b>64,10 €</b>	<b>72,50 €</b>	<b>91,30 €</b>	

● Keine Lagerware

**LORO-X VARIOFIT**  
**Retentionsdachentwässerung**  
**Hauptentwässerung mit Retention**



**Achtung:**

Objektbezogene Ausführung - für die Ermittlung der erforderlichen Retentionsöffnungen bitte Kontakt mit dem LOROWERK aufnehmen.

**LORO-X VARIOFIT Retentionseinheit**

		Hauptentwässerung	
		Freispiegelströmung	
	passt auf LORO-X Flachdach - Ablaufkörper:	<b>DN 70</b>	
			14510.070X
			<b>476,90 €</b>
	Serie 84 DRAINLET®, DN 100	<b>DN 100</b>	
			14510.100X
			<b>509,00 €</b>
Serie 84 DRAINLET®, DN 125	<b>DN 125</b>		
		14510.125X	
		<b>529,90 €</b>	





**LORO-DRAINLET®**  
**DL Flachdachabläufe/Notabläufe**  
**für Freispiegelströmung, Serie 84**  
 mit Klemmflansch, aus Edelstahl, DN 50 - DN 150,  
 nach DIN EN 1253



### Aufbauschema

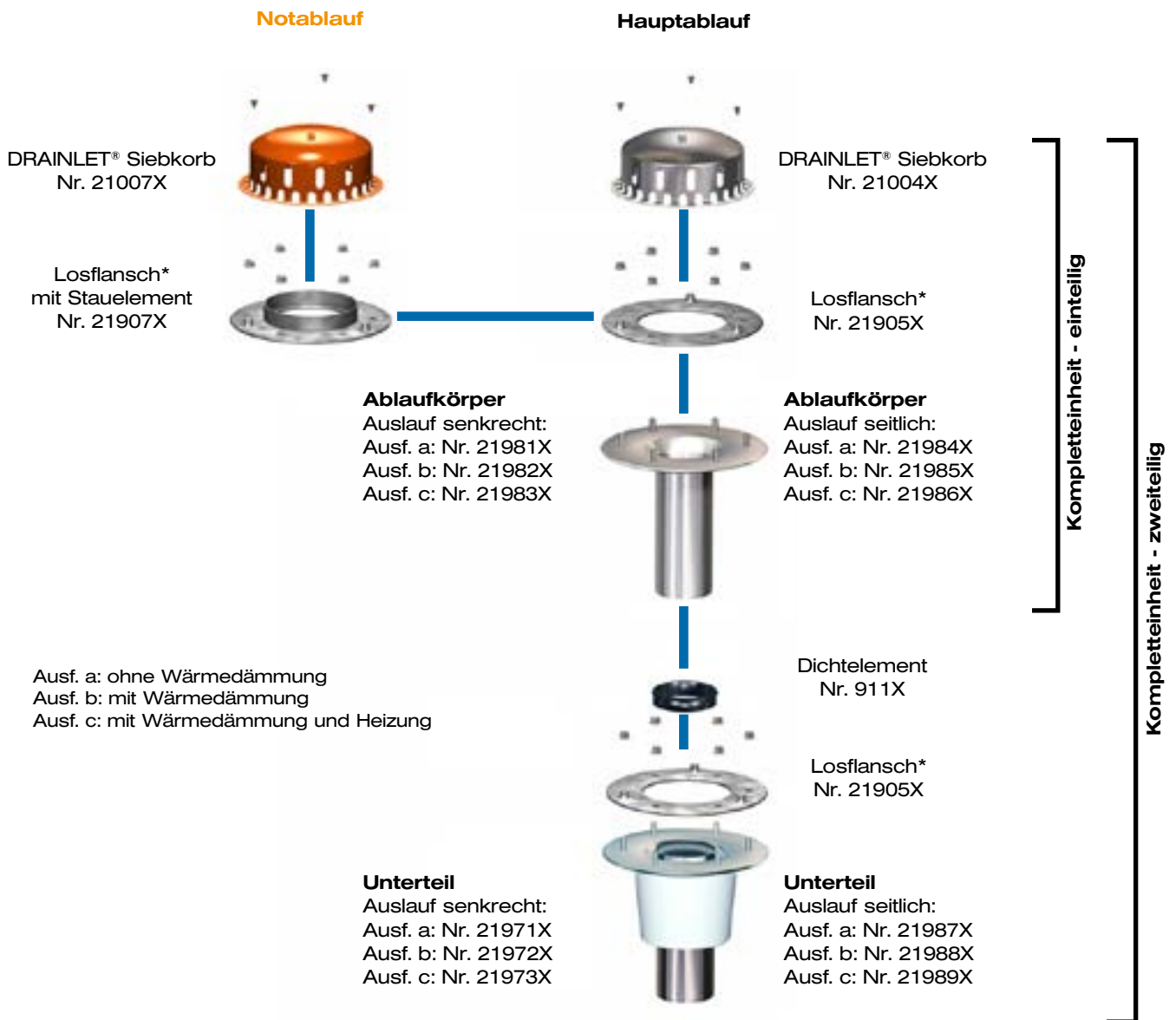

\* Einschließlich Kompressionsdichtung aus Perbunan, kann bei Verwendung von Bitumen-Dachdichtungsbahnen entfallen.

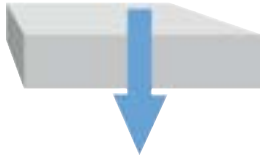

### Serie 84 DL mit Klemmflansch

		Hauptentwässerung							
		Freispiegelströmung							
		Silent Power							
 Ungedämmtes Dach	 Gedämmtes Dach	<b>einteilig</b>  <b>Auslauf senkrecht</b> Ausf. a: 21511X Ausf. b: 21512X Ausf. c: 21513X		<b>Auslauf seitlich</b> Ausf. a: 21514X Ausf. b: 21515X Ausf. c: 21516X					
		<b>zweiteilig</b>  <b>Auslauf senkrecht</b> Ausf. a: 21521X Ausf. b: 21522X Ausf. c: 21523X		<b>Auslauf seitlich</b> Ausf. a: 21524X Ausf. b: 21525X Ausf. c: 21526X					
<b>DN</b>		<b>50</b>	<b>70</b>		<b>100</b>		<b>125</b>		
Wasserhöhe (mm)		<b>35</b>	<b>35</b>		<b>35</b>		<b>45</b>		
Wehrhöhe (mm)		<b>0</b>	<b>0</b>		<b>0</b>		<b>0</b>		
<b>LX-Nr.</b>		<b>LX1384</b>	<b>LX846</b>	<b>LX888</b>	<b>LX873</b>	<b>LX855</b>	<b>LX874</b>	<b>LX890</b>	
<b>Abfluss Q (l/s)</b>		5,4 l/s*	6,3 l/s*	5,6 l/s*	6,5 l/s*	6,1 l/s*	9,8 l/s*	9,2 l/s*	

Ausf. a = ohne Wärmedämmung

Ausf. b = mit Wärmedämmung

Ausf. c = mit Wärmedämmung und Heizung

\* Abflussleistung gemäß Prüfanordnung nach DIN EN 1253, Fallrohrlänge 4,2 m

**LORO-DRAINLET® DL Flachdachabläufe**

mit Klemmflansch\*, aus Edelstahl, DN 50 - DN 125, nach DIN EN 1253

**Aufbauschema siehe Seite 65**
**Kompletteinheiten - Serie 84**

Hauptentwässerung								
Freispiegelströmung								
	einteilig	DN 50	DN 70	DN 100	DN 125			
Auslauf senkrecht	ohne Wärmedämmung	21511.050X	21511.070X	21511.100X	21511.125X			
		<b>260,20 €</b>	<b>260,20 €</b>	<b>281,40 €</b>	<b>318,30 €</b>			
	mit Wärmedämmung**	21512.050X	21512.070X	21512.100X	21512.125X			
		<b>276,00 €</b>	<b>276,00 €</b>	<b>300,60 €</b>	<b>374,50 €</b>			
mit Wärmedämmung und Heizung	21513.050X	21513.070X	21513.100X	21513.125X	<b>420,40 €</b>	<b>420,40 €</b>	<b>447,80 €</b>	<b>497,60 €</b>
Auslauf seitlich 3°	ohne Wärmedämmung	-	21514.070X	21514.100X	21514.125X			
		-	<b>273,70 €</b>	<b>313,10 €</b>	<b>405,10 €</b>			
	mit Wärmedämmung	-	21515.070X	21515.100X	21515.125X			
		-	<b>293,90 €</b>	<b>336,30 €</b>	<b>432,90 €</b>			
mit Wärmedämmung und Heizung	-	21516.070X	21516.100X	21516.125X	<b>444,00 €</b>	<b>534,50 €</b>	<b>681,70 €</b>	
Auslauf senkrecht	zweiteilig ohne Wärmedämmung	21521.050X	21521.070X	21521.100X	21521.125X			
		<b>455,60 €</b>	<b>455,60 €</b>	<b>481,00 €</b>	<b>574,60 €</b>			
	zweiteilig mit Wärmedämmung**	21522.050X	21522.070X	21522.100X	21522.125X			
		<b>471,20 €</b>	<b>471,20 €</b>	<b>499,70 €</b>	<b>630,50 €</b>			
zweiteilig mit Wärmedämmung und Heizung	21523.050X	21523.070X	21523.100X	21523.125X	<b>615,90 €</b>	<b>615,90 €</b>	<b>644,10 €</b>	<b>754,30 €</b>
Auslauf seitlich 3°	zweiteilig ohne Wärmedämmung	-	21524.070X	21524.100X	21524.125X			
		-	<b>485,90 €</b>	<b>553,00 €</b>	<b>664,20 €</b>			
	zweiteilig mit Wärmedämmung	-	21525.070X	21525.100X	21525.125X			
		-	<b>506,20 €</b>	<b>576,70 €</b>	<b>692,20 €</b>			
zweiteilig mit Wärmedämmung und Heizung	-	21526.070X	21526.100X	21526.125X	<b>639,10 €</b>	<b>752,30 €</b>	<b>937,30 €</b>	







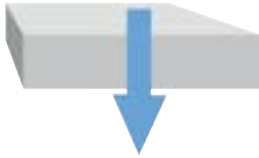

\* inkl. Kompressionsdichtung

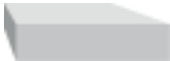
\*\* auch mit Wärmedämmung nicht brennbar Nr. 19995X (werkseitig montiert) lieferbar

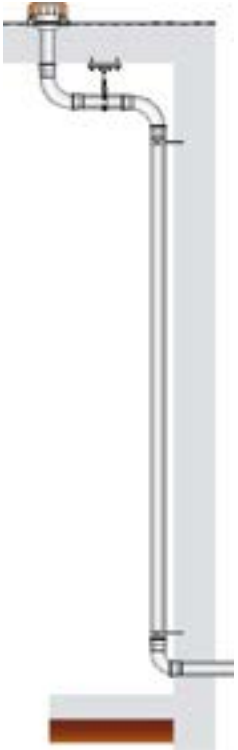
**Teileinheiten siehe Seite 70.**



### Serie 84 DL mit Klemmflansch

		Notentwässerung			
		Freispiegelströmung			
		Silent Power			
 Ungedämmtes Dach	 Gedämmtes Dach	<b>einteilig</b> 			
		<b>Auslauf senkrecht</b> Ausf. a: 21711X Ausf. b: 21712X Ausf. c: 21713X	<b>Auslauf seitlich</b> Ausf. a: 21714X Ausf. b: 21715X Ausf. c: 21716X	<b>zweiteilig</b> 	
<b>DN</b>	<b>50</b>	<b>70</b>		<b>100</b>	
Wasserhöhe (mm)	<b>75</b>	<b>75</b>		<b>75</b>	
Wehrhöhe (mm)	<b>35</b>	<b>35</b>		<b>45</b>	
					
<b>LX-Nr.</b>	<b>LX1385</b>	<b>LX848</b>	<b>LX889</b>	<b>LX875</b>	<b>LX854</b>
<b>Abfluss Q (l/s)</b>	7,5 l/s*	9,0 l/s*	10,0 l/s*	9,0 l/s*	11,0 l/s*

Ausf. a = ohne Wärmedämmung  
 Ausf. b = mit Wärmedämmung  
 Ausf. c = mit Wärmedämmung und Heizung

\* Abflussleistung gemäß Prüfordnung nach DIN EN 1253, Fallrohrlänge 4,2 m

**LORO-DRAINLET® DL Flachdachabläufe**

mit Klemmflansch\*, aus Edelstahl, DN 50 - DN 100, nach DIN EN 1253

**Aufbauschema siehe Seite 65**
**Kompletteinheiten - Serie 84**

<b>Notentwässerung</b>					
<b>Freispiegelströmung</b>					
	<b>einteilig</b>	<b>DN 50</b>	<b>DN 70</b>	<b>DN 100</b>	
Auslauf senkrecht	ohne Wärmedämmung	21711.050X	21711.070X	21711.100X	
		<b>277,90 €</b>	<b>277,90 €</b>	<b>306,70 €</b>	
	mit Wärmedämmung**	21712.050X	21712.070X	21712.100X	
		<b>294,10 €</b>	<b>294,10 €</b>	<b>325,70 €</b>	
mit Wärmedämmung und Heizung	21713.050X	21713.070X	21713.100X		
	<b>438,50 €</b>	<b>438,50 €</b>	<b>473,10 €</b>		
Auslauf seitlich 3°	ohne Wärmedämmung	-	21714.070X	21714.100X	
		-	<b>291,40 €</b>	<b>338,30 €</b>	
	mit Wärmedämmung	-	21715.070X	21715.100X	
		-	<b>311,80 €</b>	<b>361,80 €</b>	
	mit Wärmedämmung und Heizung	-	21716.070X	21716.100X	
		-	<b>464,50 €</b>	<b>563,40 €</b>	
Auslauf senkrecht	ohne Wärmedämmung	21721.050X	21721.070X	21721.100X	
		<b>473,30 €</b>	<b>473,30 €</b>	<b>506,30 €</b>	
	mit Wärmedämmung**	21722.050X	21722.070X	21722.100X	
		<b>489,20 €</b>	<b>489,20 €</b>	<b>525,00 €</b>	
	mit Wärmedämmung und Heizung	21723.050X	21723.070X	21723.100X	
		<b>633,60 €</b>	<b>633,60 €</b>	<b>669,50 €</b>	
Auslauf seitlich 3°	ohne Wärmedämmung	-	21734.070X	21734.100X	
		-	<b>504,00 €</b>	<b>578,50 €</b>	
	mit Wärmedämmung	-	21735.070X	21735.100X	
		-	<b>524,20 €</b>	<b>601,90 €</b>	
	mit Wärmedämmung und Heizung	-	21736.070X	21736.100X	
		-	<b>657,20 €</b>	<b>777,50 €</b>	

\* inkl. Kompressionsdichtung

\*\* auch mit Wärmedämmung nicht brennbar Nr. 19995X (werkseitig montiert) lieferbar

**Teileinheiten siehe Seite 70.**

**Teileinheiten** zur Komplettierung nach dem Baukastenprinzip

### Grundeinheiten DL, Serie 84,

DN 50 - DN 125, mit Klemmflansch, bestehend aus: Ablaufkörper, Kompressionsdichtung und Losflansch

			DN 50	DN 70	DN 100	DN 125	
	Auslauf senkrecht	ohne Wärmedämmung	21901.050X	21901.070X	21901.100X	21901.125X	
			<b>192,40 €</b>	<b>192,40 €</b>	<b>213,60 €</b>	<b>250,40 €</b>	
		mit Wärmedämmung*	21902.050X	21902.070X	21902.100X	21902.125X	
			<b>208,40 €</b>	<b>208,40 €</b>	<b>232,70 €</b>	<b>306,70 €</b>	
		mit Wärmedämmung und Heizung		21903.050X	21903.070X	21903.100X	21903.125X
				<b>352,70 €</b>	<b>352,70 €</b>	<b>380,30 €</b>	<b>429,60 €</b>

	Auslauf seitlich 3°	ohne Wärmedämmung	-	21914.070X	21914.100X	21914.125X	
			-	<b>205,80 €</b>	<b>245,20 €</b>	<b>336,90 €</b>	
		mit Wärmedämmung	-	21915.070X	21915.100X	21915.125X	
			-	<b>226,20 €</b>	<b>268,60 €</b>	<b>365,10 €</b>	
		mit Wärmedämmung und Heizung		-	21916.070X	21916.100X	21916.125X
				-	<b>376,00 €</b>	<b>466,90 €</b>	<b>613,90 €</b>

### Unterteil DL, Serie 84,

DN 50 - DN 125 mit Klemmflansch, bestehend aus: Unterteil, Losflansch, Dichtelement und Kompressionsdichtung

			DN 50	DN 70	DN 100	DN 125	
	Auslauf senkrecht	ohne Wärmedämmung	21991.050X	21991.070X	21991.100X	21991.125X	
			<b>195,10 €</b>	<b>195,10 €</b>	<b>199,70 €</b>	<b>256,00 €</b>	
		mit Wärmedämmung*	21992.050X	21992.070X	21992.100X	21992.125X	
			<b>210,80 €</b>	<b>210,80 €</b>	<b>218,30 €</b>	<b>312,10 €</b>	
		mit Wärmedämmung und Heizung		21993.050X	21993.070X	21993.100X	21993.125X
				<b>355,60 €</b>	<b>355,60 €</b>	<b>362,90 €</b>	<b>436,30 €</b>

	Auslauf seitlich 3°	ohne Wärmedämmung	-	21994.070X	21994.100X	21994.125X	
			-	<b>225,70 €</b>	<b>271,90 €</b>	<b>345,70 €</b>	
		mit Wärmedämmung	-	21995.070X	21995.100X	21995.125X	
			-	<b>245,90 €</b>	<b>295,20 €</b>	<b>374,10 €</b>	
		mit Wärmedämmung und Heizung		-	21996.070X	21996.100X	21996.125X
				-	<b>378,90 €</b>	<b>470,80 €</b>	<b>619,10 €</b>

\* auch mit Wärmedämmung nicht brennbar Nr. 19995X (werkseitig montiert) lieferbar

**DN 150 auf Anfrage lieferbar.**

**Aufbauschema siehe Seite 65.**

### Grundeinheiten

bestehend aus: Ablaufkörper, Kompressionsdichtung und Losflansch

		<b>DN 70</b>	<b>DN 100</b>
	als Aufstockelement für Aufbauhöhen von 40 bis 270 mm	21921.070X	21921.100X
		<b>214,00 €</b>	<b>237,50 €</b>



**Dichtelemente bitte separat bestellen, siehe Seite 154.**

**Zusätzliche Bauteile**
**LORO-Wärmedämmung aus Foamglas,**

nicht brennbar - Brandschutzklasse A1, für LORO-DRAINLET®/DRAINJET® Flachdachabläufe

	DN 70	DN 100	DN 125	
für versenkten Flansch, h = 100 mm	19845.070X	19845.100X	19845.125X	
	<b>92,10 €</b>	<b>159,20 €</b>	<b>162,00 €</b>	
Ausgleichstück, h = 40 mm	19844.070X	19844.100X	19844.125X	
	<b>59,90 €</b>	<b>60,00 €</b>	<b>59,90 €</b>	

**Wärmedämmung,** nicht brennbar - Brandschutzklasse A1

werkseitig auf LORO-DRAINLET®/DRAINJET® Flachdachabläufen ohne Wärmedämmung vormontiert

	DN 70	DN 100	DN 125	
	19995.070X ●	19995.100X ●	19995.125X ●	
	<b>112,60 €</b>	<b>116,10 €</b>	<b>128,10 €</b>	

● keine Lagerware

**LORO-DRAINLET® Befestigungsflansch**

	DN 70	DN 100	DN 125	
Stahl, feuerverzinkt	21910.070X	21910.100X	21910.125X	
	<b>28,90 €</b>	<b>34,20 €</b>	<b>37,90 €</b>	

**LORO-DRAINLET® Verstärkungsblech** inklusive Befestigungsmaterial für Trapezblechdächer

Stahl, feuerverzinkt, 600 x 600 mm	19975.000X	
	<b>46,80 €</b>	

**Zusätzliche Bauteile**
**LORO-Siebkorb**, aus Edelstahl

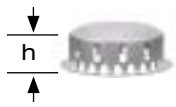
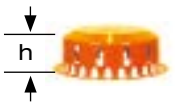
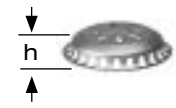
	für Hauptabläufe, h = 90 mm	21004.000X
		<b>67,90 €</b>
	für Notabläufe, h = 90 mm	21007.000X
		<b>82,50 €</b>
	für Hauptentwässerung flache Ausführung, h = 45 mm	21002.000X
		<b>240,50 €</b>

**LORO-DRAINLET®/RAINSTAR® Siebeinheit für Umkehrdach**, aus Edelstahl

	für Aufbauhöhe 210 mm	19495.000X
		<b>169,60 €</b>
	für Aufbauhöhe 500 mm	19496.000X
		<b>175,90 €</b>

**LORO-Kontrollschacht** für LORO-DRAINLET® Flachdachabläufe

	19973.000X
	<b>227,40 €</b>

**Heizbandkabel für LORO Abläufe**

	Länge Heizbandkabel 1100 mm	19853.000X ●
		<b>103,70 €</b>

● keine Lagerware



**LORO-Flachdach-Sanierungsablauf mit Klebeflansch**

 für Flüssigkunststoff, DN 80  
 mit Übergangs-Dichtelement für Rohr-Innendurchmesser 98 - 106 mm

	<b>DN 80</b>	
aus Stahl, feuerverzinkt	15518.080X	
	<b>205,60 €</b>	

**LORO-Flachdach-Sanierungsablauf mit Klemmflansch**

aus Edelstahl, mit Übergangs-Dichtelement



	<b>DN 80</b>	<b>DN 100</b>	<b>DN 125</b>	
für Innenurchmesser	98-106 mm	118-130 mm	145-155 mm	
	21518.080X	21518.100X	21518.125X	
	<b>267,90 €</b>	<b>318,40 €</b>	<b>350,80 €</b>	

**Serie 84**
**LORO-X Retentionsdachentwässerung**

mit objektbezogenem zugeschnittenem Retentionsrohr für geplante Regenwasserrückhaltung auf dem Dach



**Bitte im Auftragsfall die abzuführende Wassermenge angeben,  
die benötigte Retentionsöffnung wird von LORO berechnet!**

**Serie 84 Retentionsdachentwässerung**

Hauptentwässerung			
Freispiegelströmung			
	Auslauf senkrecht	<b>einteilig</b>	<b>DN 100</b>
		ohne Wärmedämmung	41511.100X
		mit Wärmedämmung	-
		mit Wärmedämmung und Heizung	auf Anfrage
	Auslauf senkrecht	<b>zweiteilig</b>	<b>DN 100</b>
		ohne Wärmedämmung	-
		mit Wärmedämmung	auf Anfrage
		mit Wärmedämmung und Heizung	auf Anfrage

**Variable Hauptentwässerung**
**Serie 84 Überlastungsfreie Hauptentwässerung**

Hauptentwässerung			
Freispiegelströmung			
	Auslauf senkrecht	<b>einteilig</b>	<b>DN 100</b>
		ohne Wärmedämmung	41410.100X
		mit Wärmedämmung	-
		mit Wärmedämmung und Heizung	auf Anfrage



### LORO-DRAINJET® DJ Flachdachabläufe/Notabläufe für Druckströmung, Serie 49

mit Klemmflansch, aus Edelstahl, DN 50 - DN 100, nach DIN EN 1253



### Aufbauschema

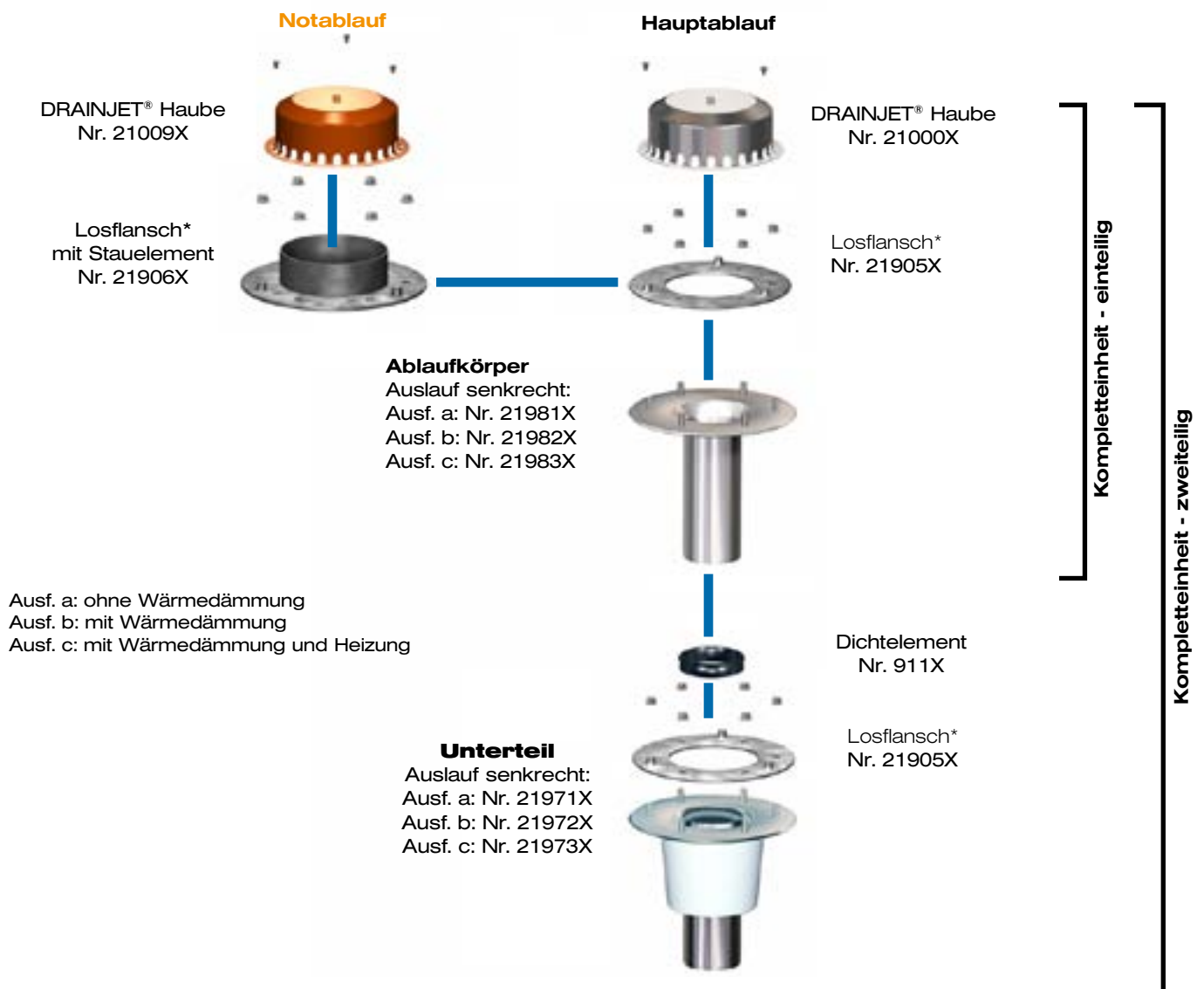





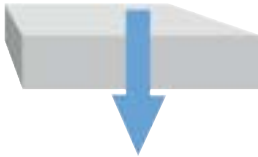

\* Einschließlich Kompressionsdichtung aus Perbunan, kann bei Verwendung von Bitumen-Dachdichtungsbahnen entfallen.

**Bitte beachten Sie:** Für Entwässerungssysteme mit Druckströmung ist es notwendig, nur original LORO-X Rohre und Formteile in der angegebenen Zusammenstellung zu benutzen! Mischung oder Austausch von Teilen des Systems führt zu einer anderen Abflussleistung! Die Falleitungshöhe muss mindestens 4,2 m betragen, um die angegebene Leistung zu erreichen. Wenn der Ablauf und die Falleitung von unterschiedlichen Gewerken (z. B. Dachdecker und Installateur) eingebaut werden, achten Sie bitte auf den Systemaufbau gemäß LX-Datenblatt auf [www.loro.de](http://www.loro.de).



### Serie 49 DJ mit Klemmflansch

	Hauptentwässerung					Notentwässerung				
	Druckströmung					Druckströmung				
	Silent Power									
 Ungedämmtes Dach	einteilig  Auslauf senkrecht Ausf. a: 21111X Ausf. b: 21112X Ausf. c: 21113X					einteilig  Auslauf senkrecht Ausf. a: 21311X Ausf. b: 21312X Ausf. c: 21313X				
 Gedämmtes Dach	zweiteilig  Auslauf senkrecht Ausf. a: 21121X Ausf. b: 21122X Ausf. c: 21123X					zweiteilig  Auslauf senkrecht Ausf. a: 21321X Ausf. b: 21322X Ausf. c: 21323X				
<b>DN</b>	<b>50</b>	<b>70</b>	<b>100</b>	<b>125</b>	<b>150</b>	<b>50</b>	<b>70</b>	<b>100</b>	<b>125</b>	<b>150</b>
Wasserhöhe (mm)	55	55	55	55	55	75	75	75	75	75
Wehrhöhe(mm)	0	0	0	0	0	55	55	55	60	60
<b>LX-Nr.</b>	<b>LX1175</b>	<b>LX845</b>	<b>LX530</b>	<b>LX948</b>	<b>LX960</b>	<b>LX1340</b>	<b>LX847</b>	<b>LX542</b>	<b>LX947</b>	<b>LX961</b>
<b>Abfluss Q (l/s)</b>	9,0 l/s*	18,8 l/s*	27,0 l/s*	50,0 l/s*	50,0 l/s*	9,0 l/s*	19,4 l/s*	38,0 l/s*	92,0 l/s*	94,4 l/s*

Ausf. a = ohne Wärmedämmung  
 Ausf. b = mit Wärmedämmung  
 Ausf. c = mit Wärmedämmung und Heizung

\* Abflussleistung gemäß Prüfanordnung nach DIN EN 1253, Fallrohrlänge 4,2 m

**LORO-DRAINJET® DJ Schnellabläufe**

mit Klemmflansch\*, aus Edelstahl, DN 50 - DN 100\*\*, nach DIN EN 1253

**Aufbauschema siehe Seite 75**
**Kompletteinheiten - Serie 49**

Hauptentwässerung						
Druckströmung						
Auslauf senkrecht	einteilig	DN 50	DN 70	DN 100		
	ohne Wärmedämmung	21111.050X	21111.070X	21111.100X		
		<b>260,20 €</b>	<b>260,20 €</b>	<b>281,40 €</b>		
	mit Wärmedämmung**	21112.050X	21112.070X	21112.100X		
<b>276,00 €</b>		<b>276,00 €</b>	<b>300,60 €</b>			
mit Wärmedämmung und Heizung	21113.050X	21113.070X	21113.100X			
	<b>420,40 €</b>	<b>420,40 €</b>	<b>447,80 €</b>			

Auslauf senkrecht	zweiteilig	DN 50	DN 70	DN 100		
	ohne Wärmedämmung	21121.050X	21121.070X	21121.100X		
		<b>455,60 €</b>	<b>455,60 €</b>	<b>481,00 €</b>		
	mit Wärmedämmung**	21122.050X	21122.070X	21122.100X		
<b>471,20 €</b>		<b>471,20 €</b>	<b>499,70 €</b>			
mit Wärmedämmung und Heizung	21123.050X	21123.070X	21123.100X			
	<b>615,90 €</b>	<b>615,90 €</b>	<b>644,10 €</b>			

**Kompletteinheiten - Serie 49**

Notentwässerung						
Druckströmung						
Auslauf senkrecht	einteilig	DN 50	DN 70	DN 100		
	ohne Wärmedämmung	21311.050X	21311.070X	21311.100X		
		<b>280,70 €</b>	<b>280,70 €</b>	<b>309,30 €</b>		
	mit Wärmedämmung**	21312.050X	21312.070X	21312.100X		
<b>296,60 €</b>		<b>296,60 €</b>	<b>328,40 €</b>			
mit Wärmedämmung und Heizung	21313.050X	21313.070X	21313.100X			
	<b>441,10 €</b>	<b>441,10 €</b>	<b>475,90 €</b>			

Auslauf senkrecht	zweiteilig	DN 50	DN 70	DN 100		
	ohne Wärmedämmung	21321.050X	21321.070X	21321.100X		
		<b>475,90 €</b>	<b>475,90 €</b>	<b>508,90 €</b>		
	mit Wärmedämmung**	21322.050X	21322.070X	21322.100X		
<b>491,70 €</b>		<b>491,70 €</b>	<b>527,60 €</b>			
mit Wärmedämmung und Heizung	21323.050X	21323.070X	21323.100X			
	<b>636,40 €</b>	<b>636,40 €</b>	<b>672,10 €</b>			

\* inkl. Kompressionsdichtung

\*\* auch mit Wärmedämmung nicht brennbar Nr. 19995X (werkseitig montiert) lieferbar

**Teileinheiten siehe Seite 78.**

**Teileinheiten** zur Komplettierung nach dem Baukastenprinzip

### Grundeinheiten DJ, Serie 49,

DN 50 - DN 100, mit Klemmflansch, bestehend aus: Ablaufkörper, Kompressionsdichtung und Losflansch

		<b>DN 50</b>	<b>DN 70</b>	<b>DN 100</b>
	ohne Wärmedämmung	21901.050X	21901.070X	21901.100X
		<b>192,40 €</b>	<b>192,40 €</b>	<b>213,60 €</b>
	mit Wärmedämmung*	21902.050X	21902.070X	21902.100X
		<b>208,40 €</b>	<b>208,40 €</b>	<b>232,70 €</b>
	mit Wärmedämmung und Heizung	21903.050X	21903.070X	21903.100X
<b>352,70 €</b>		<b>352,70 €</b>	<b>380,30 €</b>	

### Unterteileinheit DJ, Serie 49,

DN 50 - DN 100 mit Klemmflansch, bestehend aus: Unterteil, Losflansch, Kompressionsdichtung und Dichtelement

		<b>DN 50</b>	<b>DN 70</b>	<b>DN 100</b>
	ohne Wärmedämmung	21991.050X	21991.070X	21991.100X
		<b>195,10 €</b>	<b>195,10 €</b>	<b>199,70 €</b>
	mit Wärmedämmung*	21992.050X	21992.070X	21992.100X
		<b>210,80 €</b>	<b>210,80 €</b>	<b>218,30 €</b>
	mit Wärmedämmung und Heizung	21993.050X	21993.070X	21993.100X
<b>355,60 €</b>		<b>355,60 €</b>	<b>362,90 €</b>	

\*auch mit Wärmedämmung nicht brennbar Nr. 19995X (werkseitig montiert) lieferbar

### Grundeinheiten

bestehend aus: Ablaufkörper, Kompressionsdichtung und Losflansch

		<b>DN 70</b>	<b>DN 100</b>
	als Aufstockelement für Aufbauhöhen von 40 bis 270 mm	21921.070X	21921.100X
		<b>214,00 €</b>	<b>237,50 €</b>

### LORO-X DRAINJET®

#### Notentwässerung mit höhenvariablem Wehr

mit Klemmflansch, aus Edelstahl, nach DIN EN 1253, DN 50 - DN 100, mit Standardhaube und Druckströmung



### Serie 49

	<b>Notentwässerung</b>	<b>DN 50</b>	<b>DN 70</b>	<b>DN 100</b>
	<b>Druckströmung</b>			
		21314.050X	21314.070X	21314.100X
		<b>625,30 €</b>	<b>641,90 €</b>	<b>666,00 €</b>



**Dichtelemente bitte separat bestellen, siehe Seite 154.**

**LORO-DRAINJET® DJ Schnellabläufe**

mit Klemmflansch, aus Edelstahl, DN 125 und DN 150, nach DIN EN 1253

**Kompletteinheiten - Serie 49, Hochleistung**

Hauptentwässerung			DN 125	DN 150
Druckströmung				
	Auslauf senkrecht	ohne Wärmedämmung	21111.125X	21111.150X
			<b>946,00 €</b>	<b>968,20 €</b>
		mit Wärmedämmung	21112.125X	21112.150X
			auf Anfrage	auf Anfrage
		mit Wärmedämmung und Heizung	21113.125X	21113.150X
			auf Anfrage	auf Anfrage

Notentwässerung			DN 125	DN 150
Druckströmung				
	Auslauf senkrecht	ohne Wärmedämmung	21311.125X	21311.150X
			<b>1.156,20 €</b>	<b>1.172,50 €</b>
		mit Wärmedämmung	21312.125X	21312.150X
			auf Anfrage	auf Anfrage
		mit Wärmedämmung und Heizung	21313.125X	21313.150X
			auf Anfrage	auf Anfrage

Flachdach-entwässerung

**Zusätzliche Bauteile**
**LORO DRAINJET®-Haube, aus Edelstahl**

für Hauptabläufe, h = 90 mm	21000.000X	
	<b>67,90 €</b>	
für Notabläufe, h = 90 mm	21009.000X	
	<b>79,70 €</b>	
für Hauptabläufe flache Ausführung, h = 45 mm	21001.000X	
	<b>255,20 €</b>	

**Zusätzliche Bauteile**
**LORO-DRAINLET® Befestigungsflansch**

	Stahl, feuerverzinkt	<b>DN 70</b>	<b>DN 100</b>
		21910.070X	21910.100X
		<b>28,90 €</b>	<b>34,20 €</b>

**LORO-DRAINLET® Verstärkungsblech**

Stahl, feuerverzinkt, inklusive Befestigungsmaterial für Trapezblechdächer

	600 x 600 mm	19975.000X
		<b>46,80 €</b>

**LORO-Kiesfangkorb**, für LORO-DRAINJET® Flachdachabläufe

	für Hauptabläufe	19979.000X
		<b>121,80 €</b>

**LORO-Kontrollschacht** für LORO-DRAINLET® Flachdachabläufe

		19973.000X
		<b>227,40 €</b>

**LORO-Wärmedämmung aus Foamglas,**

nicht brennbar - Brandschutzklasse A1, für LORO-DRAINLET®/DRAINJET® Flachdachabläufe

	für versenkten Flansch, h = 100 mm	<b>DN 70</b>	<b>DN 100</b>
		19845.070X	19845.100X
	Ausgleichstück, h = 40 mm	<b>DN 70</b>	<b>DN 100</b>
		19844.070X	19844.100X
		<b>59,90 €</b>	<b>60,00 €</b>

**Wärmedämmung**, nicht brennbar - Brandschutzklasse A1

werkseitig auf LORO-DRAINLET®/DRAINJET® Flachdachabläufen ohne Wärmedämmung vormontiert

		<b>DN 70</b>	<b>DN 100</b>
		19995.070X ●	19995.100X ●
		<b>112,60 €</b>	<b>116,10 €</b>

**Heizbandkabel für LORO Abläufe**

	Länge Heizbandkabel 1100 mm	19853.000X ●
		<b>103,70 €</b>

● keine Lagerware



### Serie 49

### LORO-X Flachdachentwässerung

#### Haupt-Not-Kombi senkrecht

Hauptentwässerung und Notentwässerung

in einem System, mit Klemmflansch, aus Edelstahl, DN 100/50, nach DIN EN 1253, für LORO-X Säulenentwässerung, LORO-X QUATTROFLUX Staffelgeschoss mit Dachüberstand



Flachdach-entwässerung

### LORO-X Serie 49 Haupt-Not-Kombi senkrecht, DN 100/50



Hauptentwässerung	Notentwässerung	DN 100/50	
Freispiegelströmung	Freispiegelströmung		
<b>Kombi</b>			
Auslauf senkrecht	ohne Wärmedämmung	21529.100X	
		<b>517,40 €</b>	

### LORO-X Serie 49 Haupt-Not-Kombi senkrecht, DN 70/40

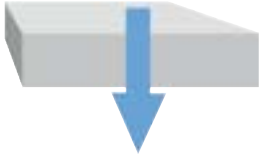
Hauptentwässerung	Notentwässerung	DN 70/40	
Freispiegelströmung	Freispiegelströmung		
<b>Kombi</b>			
Auslauf senkrecht	ohne Wärmedämmung	21539.070X	
		auf Anfrage	





### Serie 49 DRAINJET® Mini

	Hauptentwässerung		Notentwässerung	
	Druckströmung		Druckströmung	
	Silent Power			
 Rinne	 21116.050X mit Klemmflansch		 21117.050X mit Klemmflansch	
Rinnenbreite (mm)	150	300	150	300
DN	50	50	50	50
Wasserhöhe (mm)	55	55	75	75
Wehrhöhe(mm)	0	0	60	60
LX-Nr.	LX1490	LX1392	LX1491	LX1394
Abfluss Q (l/s)	5,5 l/s*	8,5 l/s*	8,0 l/s*	8,0 l/s*

\* Abflussleistung gemäß Prüfverordnung nach DIN EN 1253, Fallrohrlänge 4,2 m



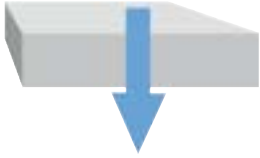

**LORO-DRAINJET® Mini, Serie 49**

aus Edelstahl, DN 50, nach DIN EN 1253, Kastenrinnenentwässerung mit Druckströmung  
für Rinnenbreite ab 150 mm

<b>Hauptentwässerung</b>		
<b>Druckströmung</b>		
<b>einteilig</b> , ohne Wärmedämmung	<b>DN 50</b>  21116.050X  <b>189,50 €</b>	
<b>Notentwässerung</b>		
<b>Druckströmung</b>		
<b>einteilig</b> , ohne Wärmedämmung	<b>DN 50</b>  21117.050X  <b>218,20 €</b>	



### Serie 49 DRAINLET® Mini



	Hauptentwässerung		Notentwässerung	
	Freispiegelströmung		Freispiegelströmung	
	Silent Power			
 Rinne	 21118.050X mit Klemmflansch		 21119.050X mit Klemmflansch	
Rinnenbreite (mm)	150		300	150
DN	50		50	50
Wasserhöhe (mm)	35		75	75
Wehrhöhe (mm)	0		40	40
LX-Nr.	LX1391		LX1393	LX1493
Abfluss Q (l/s)	12			
	10			
	8		7,5 l/s*	6,9 l/s*
	4			
	2	2,7 l/s*		

\* Abflussleistung gemäß Prüfverordnung nach DIN EN 1253, Fallrohrlänge 4,2 m





### LORO-DRAINLET<sup>®</sup> Mini, Serie 49

aus Edelstahl, DN 50, nach DIN EN 1253, Kastenrinnenentwässerung mit Freispiegelströmung für Rinnenbreite ab 150 mm

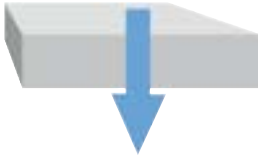
<b>Hauptentwässerung</b>		
<b>Freispiegelströmung</b>		
einteilig, ohne Wärmedämmung	<b>DN 50</b> 21118.050X <b>189,50 €</b>	
<b>Notentwässerung</b>		
<b>Freispiegelströmung</b>		
einteilig, ohne Wärmedämmung	<b>DN 50</b> 21119.050X <b>218,20 €</b>	



### Serie 49 mit Klemmflansch

		Hauptentwässerung	
		Druckströmung	
		Silent Power	
		 <p>DN 150: 21114.150X</p>	
<b>DN</b>		<b>150</b>	
Wasserhöhe (mm)		<b>55/60</b>	
Wehrhöhe (mm)		<b>0</b>	
<b>LX-Nr.</b>		<b>LX836</b>	
<b>Abfluss Q (l/s)</b>	100	100,0 l/s** Wasserhöhe 60 mm	
95	90		
85	80	65,0 l/s* Wasserhöhe 55 mm	
75	70		
65	60		
55	50		
45	40		
35	30		
25	20		
15	10		
5			

\* Abflussleistung gemäß Prüfanordnung nach DIN EN 1253, Fallrohrlänge 4,2 m

\*\* Bei einer Wasserhöhe von 60 mm

### LORO-X 100 l/s\* Dachentwässerungssystem für Druckströmung\*\*, mit Klemmflansch



#### Kompletteinheiten - Serie 49, Hochleistung

<b>Hauptentwässerung</b>	<b>DN 150</b>	
<b>Druckströmung</b>	21114.150X	
Auslauf senkrecht	<b>984,50 €</b>	

\* bei 60 mm Wasserhöhe

\*\* **Notablauf mit 75 mm Wasserhöhe auf Anfrage.**

**Bitte beachten Sie:** Für Entwässerungssysteme mit Druckströmung ist es notwendig, nur original LORO-X Rohre und Formteile in der angegebenen Zusammenstellung zu benutzen! Mischung oder Austausch von Teilen des Systems führt zu einer anderen Abflussleistung! Die Falleitungshöhe muss mindestens 4,2 m betragen, um die angegebene Leistung zu erreichen. Wenn der Ablauf und die Falleitung von unterschiedlichen Gewerken (z. B. Dachdecker und Installateur) eingebaut werden, achten Sie bitte auf den Systemaufbau gemäß LX-Datenblatt auf [www.loro.de](http://www.loro.de).

# LORO-X

[www.loro.de](http://www.loro.de)

LORO®

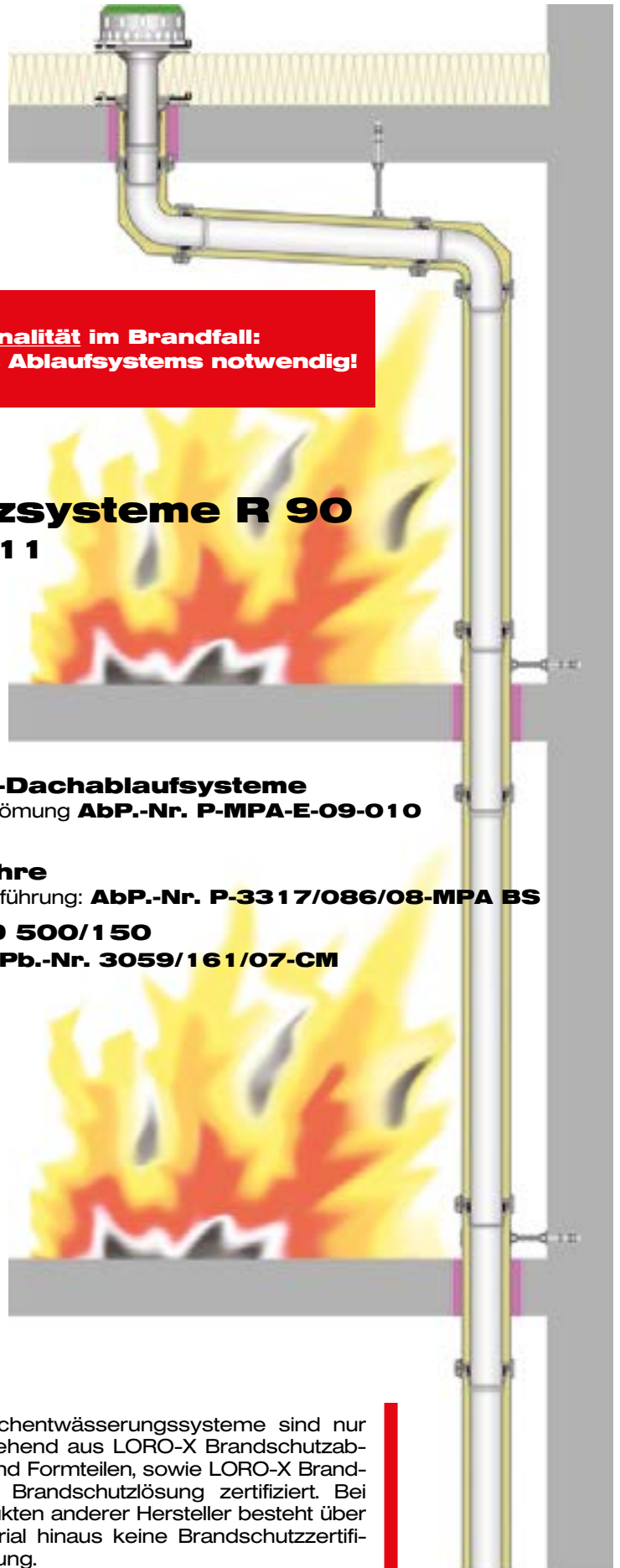

**Volle Funktionalität im Brandfall:  
Kein Verschluss des Ablaufsystems notwendig!**

## **LORO-X Brandschutzsysteme R 90 nach DIN 4102-11**

### **Dachdurchführung**

#### **LORO-Brandschutz-Dachablaufsysteme**

für Freispiegel- und Druckströmung **AbP.-Nr. P-MPA-E-09-010**

### **Rohrabschottung**

#### **LORO-X Verbundrohre**

für Wand- und Deckendurchführung: **AbP.-Nr. P-3317/086/08-MPA BS**

### **Befestigung BIS HD 500/150**

**Schwerlastschelle Pb.-Nr. 3059/161/07-CM**

LORO-X Brandschutz-Dachentwässerungssysteme sind nur im Komplettsystem, bestehend aus LORO-X Brandschutzabläufen, LORO-X Rohren und Formteilen, sowie LORO-X Brandschutzschellen als R 90 Brandschutzlösung zertifiziert. Bei Mischverlegung mit Produkten anderer Hersteller besteht über das nichtbrennbare Material hinaus keine Brandschutzzertifizierung oder Gewährleistung.



**LORO-DRAINLET® DL Brandschutz-Flachdachabläufe**  
 AbP.-Nr. P-MPA-E-09-010, mit Klemmflansch\*, aus Edelstahl, DN 70

**Kompletteinheiten - Serie 84**



Hauptentwässerung		Freispiegelströmung		DN 70	
einteilig	Brandschutz werkseitig	22502.070X		344,50 €	
		22501.070X		326,60 €	
zweiteilig	Brandschutz werkseitig	22522.070X		568,40 €	
		22521.070X		550,40 €	
Notentwässerung		Freispiegelströmung		DN 70	
einteilig	Brandschutz werkseitig	22702.070X		365,40 €	
		22701.070X		347,40 €	
zweiteilig	Brandschutz werkseitig	22722.070X		589,40 €	
		22721.070X		571,40 €	



\* inkl. Kompressionsdichtung (kann bei Bitumenabdichtungsbahnen entfallen)

**LORO-DRAINJET® DJ Brandschutz-Flachdachabläufe**

AbP.-Nr. P-MPA-E-09-010, mit Klemmflansch\*, aus Edelstahl, DN 70 und DN 100

**Kompletteinheiten - Serie 49**

Hauptentwässerung			DN 70	DN 100
Druckströmung				
	einteilig	Brandschutz werkseitig	22102.070X <b>344,50 €</b>	22102.100X <b>368,40 €</b>
		Brandschutz bauseitig	22101.070X <b>326,60 €</b>	22101.100X <b>350,00 €</b>
	zweiteilig	Brandschutz werkseitig	22122.070X <b>568,40 €</b>	22122.100X <b>617,00 €</b>
		Brandschutz bauseitig	22121.070X <b>550,40 €</b>	22121.100X <b>578,90 €</b>

Notentwässerung			DN 70	DN 100
Druckströmung				
	einteilig	Brandschutz werkseitig	22302.070X <b>367,80 €</b>	22302.100X <b>399,30 €</b>
		Brandschutz bauseitig	22301.070X <b>349,80 €</b>	22301.100X <b>381,30 €</b>
	zweiteilig	Brandschutz werkseitig	22322.070X <b>591,90 €</b>	22322.100X <b>647,80 €</b>
		Brandschutz bauseitig	22321.070X <b>573,50 €</b>	22321.100X <b>610,00 €</b>

\* inkl. Kompressionsdichtung (kann bei Bitumenabdichtungsbahnen entfallen)

### Zusätzliche Bauteile für LORO-X Brandschutzsysteme



#### LORO-Brandschutzelement

mit freiliegender Muffe

	DN 70	DN 100	
Außenrohr 250 mm lang	58006.070X	58006.100X	
	<b>82,60 €</b>	<b>110,10 €</b>	

#### mit freiliegender Muffe und verlängertem Spitzende

	DN 70	DN 100	
Außenrohr 500 mm lang	58008.070X	58008.100X	
	<b>106,60 €</b>	<b>146,20 €</b>	
Außenrohr 1500 mm lang	58007.070X	58007.100X	
	<b>198,00 €</b>	<b>314,50 €</b>	

#### LORO-X Schwerlastschellen

mit Anschlussgewindemuffe, Stahl, feuerverzinkt

	DN 70	DN 100	DN 125	
ohne Schalldämmung	<b>M10/12</b>			
	00983.070X	00983.100X	00983.125X	
	<b>13,20 €</b>	<b>16,20 €</b>	<b>17,60 €</b>	
mit Schalldämmung	00984.070X	00984.100X	00984.125X	
	<b>18,10 €</b>	<b>22,50 €</b>	<b>25,40 €</b>	

#### Heizbandkabel für LORO Abläufe

Länge Heizbandkabel 1100 mm	19853.000X ●	
	<b>103,70 €</b>	

● keine Lagerware



**Dichtelemente bitte separat bestellen, siehe Seite 154.**

**LORO-VERSAL® Schnellabläufe  
für Umkehrdach und Verkehrsflächen**

mit Klemmflansch\*, aus Edelstahl, DN 70

**Teileinheiten** zur Komplettierung nach dem Baukastenprinzip

	<b>einteilig</b>		<b>DN 70</b>
	Auslauf senkrecht	ohne Wärmedämmung	19543.070X <b>531,60 €</b>
		mit Wärmedämmung	19544.070X <b>583,80 €</b>
		mit Wärmedämmung und Heizung	19545.070X ● <b>867,00 €</b>

\* inkl. Kompressionsdichtung

**LORO-VERSAL® Schnellablauf-Siebeinheit für Umkehrdach,**

aus Edelstahl

	für Aufbauhöhe 210 mm	19495.000X
		<b>169,60 €</b>
	für Aufbauhöhe 500 mm	19496.000X
		<b>175,90 €</b>

**LORO-Siebeinheit, befahrbar Kl. M (12,5 t)**

für Aufbauhöhe 40-75 mm

	<b>DN 125</b>	
	18621.125X	
	<b>217,10 €</b>	

● keine Lagerware

**Sonderteile für Druckströmung**
**LORO-DRAINJET® Anschlussstücke**

DN 70/32	DN 70/40	DN 70/50	DN 100/70	DN 100/80	
05043.CL0X	05043.CA0X	05043.CB0X	05043.DC0X	05043.DM0X	
<b>23,80 €</b>	<b>24,20 €</b>	<b>22,40 €</b>	<b>31,20 €</b>	<b>34,70 €</b>	

**LORO-DRAINJET® Verbundrohr Anschlussstücke**

DN 70/32	DN 70/40	DN 70/50	
58043.CL0X ●	58043.CA0X	58043.CB0X	
<b>113,80 €</b>	<b>112,60 €</b>	<b>114,90 €</b>	

**LORO-DRAINJET® Anschlussbogen 90°**

DN 70/32	DN 70/40	DN 70/50	DN 70/70	DN 100/70	
05042.CL0X	05042.CA0X	05042.CB0X	05042.CC0X	05042.DC0X	
<b>38,80 €</b>	<b>42,10 €</b>	<b>42,60 €</b>	<b>51,10 €</b>	<b>69,30 €</b>	
<b>DN 100/80</b>		<b>DN 100/100</b>			
05042.DM0X		05042.DD0X			
<b>72,20 €</b>		<b>83,80 €</b>			

● keine Lagerware



**Dichtelemente bitte separat bestellen, siehe Seite 154.**

**Sonderteile für Druckströmung**
**LORO-DRAINJET® Verbundrohr-Anschlussbogen 90°**

	<b>DN 70/32</b>	<b>DN 70/40</b>	<b>DN 70/50</b>	<b>DN 70/70</b>
	58042.CL0X ●	58042.CA0X	58042.CB0X	58042.CC0X
	<b>281,10 €</b>	<b>275,20 €</b>	<b>277,90 €</b>	<b>239,40 €</b>

**LORO-DRAINJET® Abgleichstücke**

	<b>DN 40/32</b>	<b>DN 50/40</b>	<b>DN 70/40</b>	<b>DN 70/50</b>	<b>DN 80/50</b>
	19602.AL0X	19602.BA0X	19602.CA0X	19602.CB0X	19602.MB0X
	<b>12,80 €</b>	<b>12,60 €</b>	<b>30,60 €</b>	<b>30,00 €</b>	<b>30,90 €</b>
	<b>DN 80/70</b>	<b>DN 100/50</b>	<b>DN 100/70</b>	<b>DN 100/80</b>	<b>DN 125/100</b>
	19602.MC0X	19602.DB0X	19602.DC0X	19602.DM0X	19602.ED0X
	<b>31,20 €</b>	<b>48,40 €</b>	<b>50,90 €</b>	<b>51,90 €</b>	<b>68,10 €</b>
	<b>DN 150/125</b>		<b>DN 200/150</b>		<b>DN250/200</b>
	19602.FE0X		19602.GF0X		06007.HG0X ●
<b>71,60 €</b>		<b>138,50 €</b>		<b>175,90 €</b>	

**LORO-DRAINJET® Verbundrohr-Abgleichstücke**

	<b>DN 40/32</b>	<b>DN 50/40</b>	<b>DN 70/50</b>	<b>DN 80/50</b>	<b>DN 80/70</b>
	58602.AL0X ●	58602.BA0X	58602.CB0X	58602.MB0X ●	58602.MC0X ●
	<b>81,30 €</b>	<b>78,70 €</b>	<b>92,60 €</b>	<b>97,40 €</b>	<b>97,20 €</b>
	<b>DN 100/50</b>	<b>DN 100/70</b>	<b>DN 100/80</b>	<b>DN 125/100</b>	<b>DN 150/125</b>
	58602.DB0X ●	58602.DC0X	58602.DM0X ●	58602.ED0X	58602.FE0X ●
<b>102,60 €</b>	<b>104,10 €</b>	<b>120,60 €</b>	<b>173,40 €</b>	<b>225,80 €</b>	

**LORO-DRAINJET® Verbundrohr-Isolierstücke**

	<b>DN 70</b>	<b>DN 100</b>	<b>DN 125</b>
	19974.070X	19974.100X	19974.125X ●
	<b>37,70 €</b>	<b>52,40 €</b>	<b>62,50 €</b>

● keine Lagerware

**Dichtelemente bitte separat bestellen, siehe Seite 154.**

## LORO-DRAINLET<sup>®</sup>

### Abläufe für Verkehrsflächen

mit Klemmflansch, aus Edelstahl, nach DIN EN 1253  
DN 100 und DN 125



#### Aufbauschema

**Siebeinheiten**  
(Kl. L begehbar)  
Nr. 18620X



**Siebeinheiten**  
(Kl. M befahrbar)  
Nr. 18621X



**Grundeinheit\***  
ohne Wärmedämmung, Nr. 21908X  
mit Wärmedämmung, Nr. 21909X



**Unterteinheit\***  
ohne Wärmedämmung, Nr. 21991X  
mit Wärmedämmung, Nr. 21992X



Kompletteinheit - einteilig

Kompletteinheit - zweiteilig

\* Einschließlich Kompressionsdichtung aus Perbunan, kann bei Verwendung von Bitumen-Dachdichtungsbahnen entfallen.

**LORO-DRAINLET® Regenwasserabläufe für Verkehrsflächen**

aus Edelstahl, mit Gussieb Kl. L (1,5 t) und Kl. M (12,5 t), ohne Geruchverschluss

**Teileinheiten** zur Komplettierung nach dem Baukastenprinzip

**LORO-DRAINLET®-Grundeinheit\***

bestehend aus: Ablaufkörper, Losflansch und Dichtelement

	Auslauf senkrecht	ohne Wärmedämmung	<b>DN 100</b>	<b>DN 125</b>	
			21908.100X	21908.125X	
				<b>217,70 €</b>	<b>256,00 €</b>
		mit Wärmedämmung	21909.100X	21909.125X	
			<b>236,70 €</b>	<b>312,10 €</b>	

**LORO-DRAINLET®-Unterteileinheit\***

bestehend aus: Ablaufkörper, Losflansch und Dichtelement

	Auslauf senkrecht	ohne Wärmedämmung	<b>DN 100</b>	<b>DN 125</b>	
			21991.100X	21991.125X	
				<b>199,70 €</b>	<b>256,00 €</b>
		mit Wärmedämmung	21992.100X	21992.125X	
			<b>218,30 €</b>	<b>312,10 €</b>	

\* inkl. Kompressionsdichtung

**LORO-Siebeeinheit, begehbar**

bestehend aus: Siebaufnahme\*\* quadratisch 199 mm, aus Stahl, feuerverzinkt, zusätzlich kunststoffbeschichtet und Gussieb, quadratisch 187 mm

	Klasse L (1,5 t)	<b>DN 100</b>	<b>DN 125</b>
		18620.100X	18620.125X

**LORO-Siebeeinheit, befahrbar**

bestehend aus: Siebaufnahme\*\* quadratisch 182 mm, aus Stahl, feuerverzinkt, zusätzlich kunststoffbeschichtet und Gussieb, quadratisch 170 mm

	Klasse M (12,5 t)	<b>DN 100</b>	<b>DN 125</b>
		18621.100X	18621.125X



\*\* Siebaufnahme für Aufbauhöhe 40 -75 mm. Andere Aufbauhöhen auf Anfrage.

**Einzelteile siehe Seite 97.**

**Dichtelemente bitte separat bestellen, siehe Seite 154.**



**Einzelteile**
**Sieb**

quadratisch 187 mm, Kl. L (1,5 t)	18615.000X	
	<b>50,70 €</b>	
quadratisch 170 mm, Kl. M (12,5 t)	18616.000X	
	<b>90,60 €</b>	

**Siebaufnahme\***

	<b>DN 100</b>	<b>DN 125</b>	
quadratisch 199 mm	18610.100X	18610.125X	
	<b>102,90 €</b>	<b>118,00 €</b>	
quadratisch 199 mm, mit Stützrand	18612.100X ●	18612.125X ●	
	<b>169,90 €</b>	<b>193,10 €</b>	
quadratisch 182 mm	18611.100X	18611.125X	
	<b>104,30 €</b>	<b>126,40 €</b>	
quadratisch 182 mm, mit Stützrand	18613.100X	18613.125X ●	
	<b>171,10 €</b>	<b>194,70 €</b>	
quadratisch 182 mm, mit Sickerwasseröffnung	18614.100X	18614.125X	
	<b>110,60 €</b>	<b>132,40 €</b>	

\* Siebaufnahme für Aufbauhöhe 40 -75 mm. Andere Aufbauhöhen auf Anfrage.

● keine Lagerware



**Dichtelemente bitte separat bestellen, siehe Seite 154.**





# LORO-Balkonentwässerung



- **LORO-Balkonabläufe**  
für Balkone ohne Abdichtungsbahnen



- **LORO-Balkonabläufe**  
für Balkone mit Abdichtungsbahnen



- für Balkone mit Abdichtung durch  
Flüssigkunststoffe



- **LORO-Balkonabläufe**  
für Balkonfertigteile aus wasser-  
undurchlässigem Beton



- **LORO-Balkonabläufe, Serie V**  
Variable Balkonabläufe aus Edelstahl,  
für unterschiedliche Einsatzfälle



### LORO-X Balkontwässerungssysteme

Komplettsysteme aus Abläufen und Rohren für Neubau und Sanierung











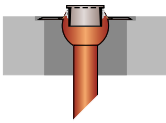
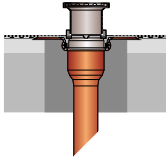

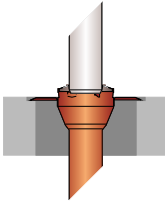
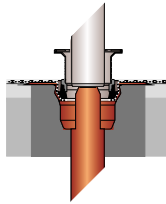
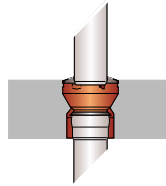
**LORO-X Balkontwässerungen sind im System R 60 und R 90 brandschutzgeprüft und zertifiziert: AbP.-Nr. P-MPA-E-09-010**

Grundaufbau	Balkonbelag
<p>Ohne Abdichtungsbahnen</p>	<p>Fertiggestrich</p>
	<p>Fliesen im Mörtelbett</p>
<p>Mit Abdichtungsbahnen Ohne Wärmedämmung</p>	<p>Platten auf Plattenlager</p>
	<p>Platten/Fliesen im Mörtelbett</p>
	<p>Platten im Verlegebett</p>
<p>Mit Abdichtungsbahnen Mit Wärmedämmung</p>	<p>Platten auf Plattenlager</p>
	<p>Platten/Fliesen im Mörtelbett</p>
	<p>Platten im Verlegebett</p>
<p>Mit Abdichtungsbahnen - Umkehrdach -</p>	<p>Platten auf Plattenlager</p>
	<p>Platten im Verlegebett</p>
<p>Mit Flüssigabdichtung</p>	<p>Flüssigkunststoff als Endbelag</p>
	<p>Platten/Fliesen im Klebebett</p>
<p>Wasserundurchlässiger Beton</p>	<p>ohne zusätzlichen Belag</p>

Serie	A		B		BE		E		F		FF		K	
DN	50	70	50	70	50	70	50	70	50	70	50	70	50	70
I/s*	0,9	0,9	0,9	0,9	0,9	0,9	1,8	1,8	1,8	1,8	1,8	1,8	1,8	1,8
R 60 R 90	-		-		-		R 90 **		R 90 **		R 90		-	

\* Bei einer Nennwasserhöhe auf dem Balkon von 35 mm.

Einzelablauf						Direktablauf								
														
mit Stützrand	mit Anschlussmanschette	mit Klemmflansch	mit Stützrand	mit Anschlussmanschette	mit Glocke									
<b>Serie A</b> Seite 103			<b>Serie G/J</b> Seiten 103,136-138											
<b>Serie B/BE</b> Seite 103			<b>Serie G</b> Seite 103											
	<b>Serie E/F</b> Seiten 106-110	<b>Serie K</b> Seiten 112-113		<b>Serie H</b> Seiten 115-116										
	<b>Serie F</b> Seite 107	<b>Serie K</b> Seiten 112-113		<b>Serie H</b> Seiten 115-116										
	<b>Serie F</b> Seite 107	<b>Serie K</b> Seiten 112-113		<b>Serie H</b> Seiten 115-116										
	<b>Serie E/F</b> Seiten 106-110	<b>Serie K</b> Seiten 112-113		<b>Serie H</b> Seiten 115-116										
	<b>Serie F</b> Seite 107	<b>Serie K</b> Seiten 112-113		<b>Serie H</b> Seiten 115-116										
	<b>Serie F</b> Seite 107	<b>Serie K</b> Seiten 112-113		<b>Serie H</b> Seiten 115-116										
	<b>Serie F</b> Seite 107	<b>Serie K</b> Seiten 112-113		<b>Serie H</b> Seiten 115-116										
<b>Serie GF</b> Seite 126			<b>Serie GF/J</b> Seiten 126-138											
	<b>Serie FF</b> Seite 123			<b>Serie HF</b> Seite 125										
					<b>Serie I/IK/GS</b> Seite 120-121									
<b>G</b>			<b>GF</b>			<b>H</b>		<b>HF</b>		<b>I</b>	<b>GS</b>		<b>J</b>	
														
50	70	100	50	70	100	70	100	70	100	50	70	100	70	100
0,9	0,9	0,9	0,9	0,9	0,9	1,8	1,8	1,8	1,8	0,9	0,9	0,9	0,9	0,9
R 90			R 90			R 90 **		R 90		R 90		R 60		-

\*\* Bei Abläufen mit Wärmedämmung bitte Brandschutzausführung verwenden, siehe Seiten 107 und 117.

#### LORO-Balkonabläufe mit Stützrand, Serien A und B

aus Stahl, feuerverzinkt, zusätzlich beschichtet, DN 50 und DN 70



#### LORO-Balkondirektabläufe mit Stützrand, Serie G

aus Stahl, feuerverzinkt, zusätzlich beschichtet, DN 50 - DN 100



### Aufbauschema

#### Serie A, B und BE

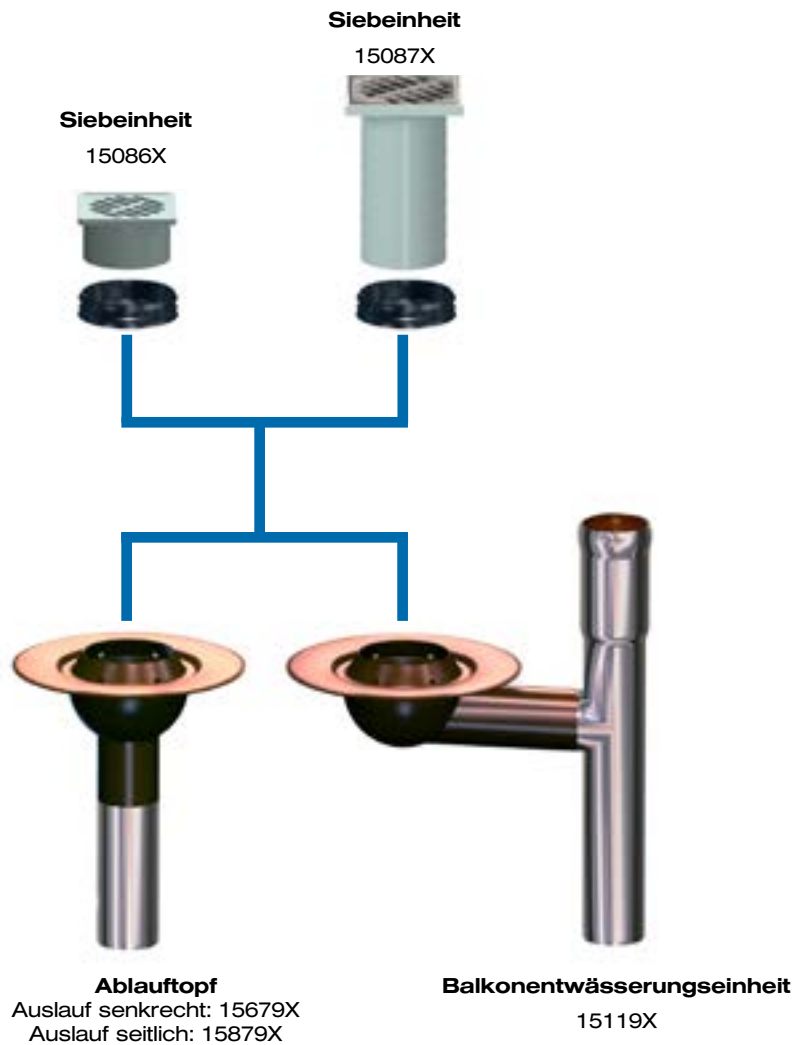



#### Serie G





**Balkone ohne Abdichtungsbahnen**
**LORO-X Balkonabläufe mit Stützrand**

aus Stahl, feuerverzinkt, zusätzlich beschichtet, DN 50, DN 70

**Kompletteinheiten - Serie A**

einteilig	DN 50		
Auslauf senkrecht	15671.050X	<b>42,50 €</b>	
Auslauf seitlich 3°	15871.050X	<b>66,20 €</b>	



**Kompletteinheiten - Serie B**

einteilig	DN 50	DN 70	
Auslauf senkrecht	15672.050X	15672.070X	
	<b>65,80 €</b>	<b>70,20 €</b>	
Auslauf seitlich 3°	15872.050X	15872.070X	
	<b>89,20 €</b>	<b>102,20 €</b>	

**LORO-X Balkonentwässerungseinheiten mit Stützrand**

aus Stahl, feuerverzinkt, zusätzlich beschichtet, DN 50, DN 70

**Kompletteinheiten - Serie BE**

einteilig	DN 50	DN 70	
	15112.050X	15112.070X	
	<b>133,00 €</b>	<b>138,30 €</b>	

**LORO-X Balkondirektabläufe mit Stützrand, Serie G**

aus Stahl, feuerverzinkt, zusätzlich beschichtet, DN 50 - DN 100

<b>Serie G</b>	DN 50	DN 70	DN 100	
Fallrohrlänge 3000 mm	16131.050X	16131.070X	16131.100X	
	<b>140,50 €</b>	<b>186,80 €</b>	<b>276,30 €</b>	
Fallrohrlänge 250 mm	16111.050X	16111.070X	16111.100X	
	<b>54,00 €</b>	<b>66,00 €</b>	<b>81,80 €</b>	

Einzelteile und zusätzliche Bauteile siehe Seite 104.

**Dichtelemente bitte separat bestellen, siehe Seite 154.**

**Zubehör**

**Siebe**, aus Edelstahl

		DN 50	DN 70	DN 100
	mit Rohrdurchführung	16193.050X	16193.070X	16193.100X
		<b>6,50 €</b>	<b>7,20 €</b>	<b>12,60 €</b>
	für obere Balkone	16191.050X	16191.070X	16191.100X
		<b>6,50 €</b>	<b>7,20 €</b>	<b>12,60 €</b>

**Zusätzliche Bauteile**

**Balkonablauf-Abdeckrosetten** aus Edelstahl, Mat.-Nr. 1.4301, Materialstärke 1 mm

		DN 50	DN 70	DN 100
	passend für Rohre	16800.050X	16800.070X	16802.100X
		<b>15,20 €</b>	<b>15,40 €</b>	<b>15,40 €</b>
	passend für Muffen	16801.050X	16801.070X	16803.100X
		<b>15,10 €</b>	<b>15,40 €</b>	<b>15,40 €</b>

**Heizbandkabel für LORO Abläufe**

	Länge Heizbandkabel 1100 mm	19853.000X ●
		<b>103,70 €</b>

● keine Lagerware

**Aufsatzstücke für Serie G**

		DN 50	DN 70	DN 100
	für Höhenausgleich von 30 mm - 60 mm	16192.050X	16192.070X	16192.100X
		<b>15,90 €</b>	<b>18,60 €</b>	<b>26,90 €</b>

**Dichtelemente bitte separat bestellen, siehe Seite 154.**





### LORO-Balkonabläufe mit Anschlussmanschette, Serien E und F

aus Stahl, feuerverzinkt, zusätzlich beschichtet, DN 50 und DN 70

#### Aufbauschema

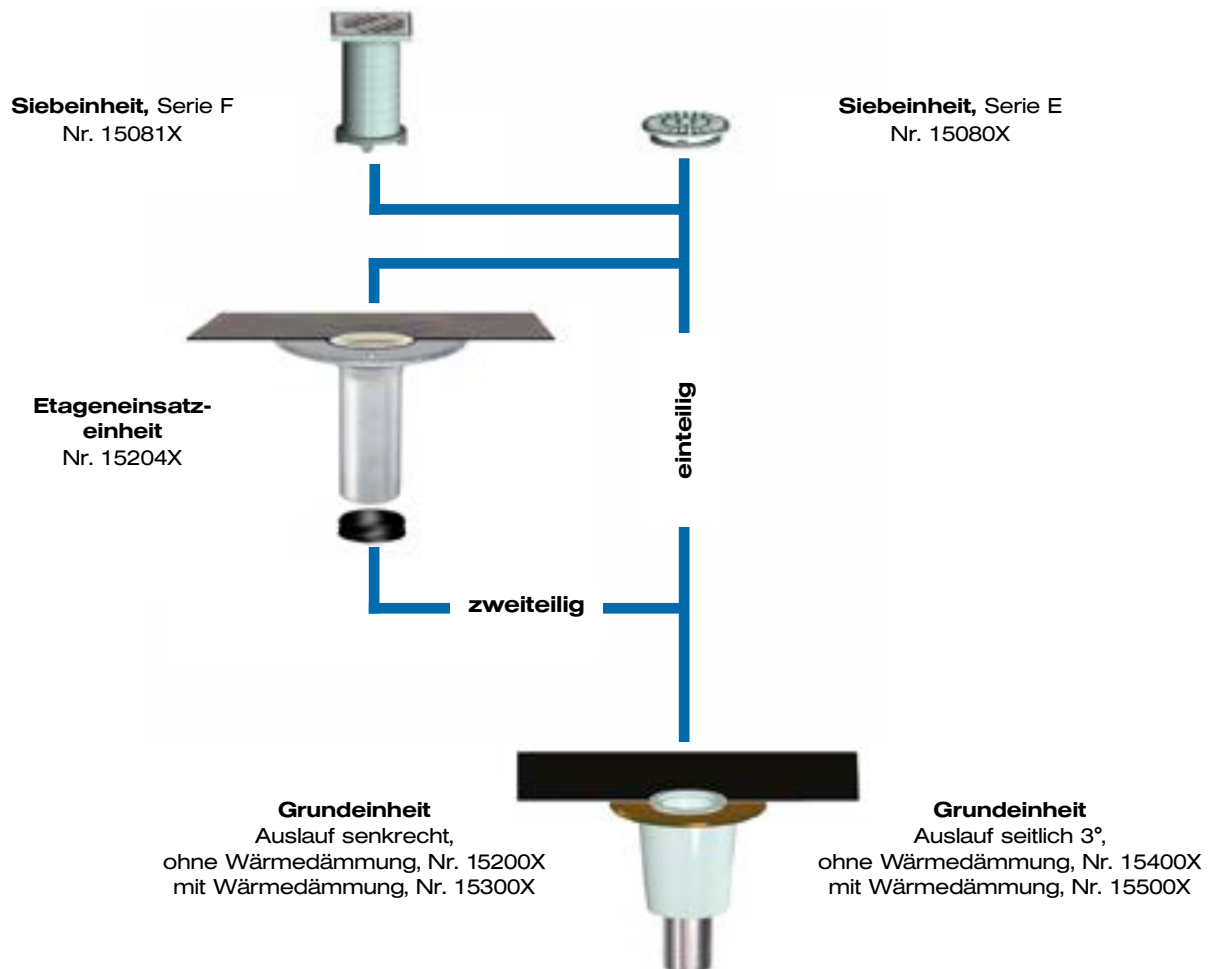

Balkon-  
entwässerung

Werkseitig vormontierte **Anschlussmanschetten** für Balkonentwässerungen Serie E+F lieferbar aus:

Bezeichnung	
Resitrix Bitumen/EPDM Verbund - <b>Standard</b>	15593.000X
Evalon Grau	15005.000X
Flagon EP-S 150	15016.000X
Rhenofol C-Grau	15596.000X
Sarnafil T66/15D	15007.000X
Sika-Plan Typ S	15011.000X
Thermofin F18	15018.000X
Thermofol D	15015.000X
Thermoplan T TL	15003.000X
Wolfen IB Schwarz	15006.000X

Standardmäßig wird eine Anschlussmanschette aus Bitumen/EPDM Verbund geliefert. Wird eine andere Anschlussmanschette benötigt, bitte bei der Bestellung unbedingt die gewünschte Anschlussmanschette angeben.

**Balkone mit Abdichtungsbahnen**
**LORO-X Balkonabläufe mit Anschlussmanschette**

aus Stahl, feuerverzinkt, zusätzlich beschichtet, DN 50 und DN 70

Anschlussmanschette standardmäßig aus Bitumen/EPDM Verbund für Verkleben/Verschweißen mit Bitumen- und EPDM Abdichtungsbahnen. Werden andere Anschlussmanschetten gewünscht, bitte extra angeben.

**Aufbauschema siehe Seite 105**
**Entwässerung unterhalb des Plattenbelags**

**Kompletteinheiten - Serie E**

einteilig			DN 50	DN 70
	Auslauf senkrecht	ohne Wärmedämmung	15271.050X	15271.070X
			<b>99,50 €</b>	<b>101,40 €</b>
		mit Wärmedämmung	15371.050X	15371.070X
			<b>117,10 €</b>	<b>118,90 €</b>

	Auslauf seitlich 3°	ohne Wärmedämmung	15471.050X	15471.070X
			<b>123,20 €</b>	<b>135,70 €</b>
		mit Wärmedämmung	15571.050X	15571.070X
			<b>165,50 €</b>	<b>176,60 €</b>



zweiteilig*			DN 50	DN 70
	Auslauf senkrecht	ohne Wärmedämmung	15281.050X	15281.070X
			<b>188,50 €</b>	<b>190,80 €</b>
		mit Wärmedämmung	15381.050X	15381.070X
			<b>206,30 €</b>	<b>208,40 €</b>

	Auslauf seitlich 3°	ohne Wärmedämmung	15481.050X	15481.070X
			<b>212,70 €</b>	<b>225,30 €</b>
		mit Wärmedämmung	15581.050X	15581.070X
			<b>255,10 €</b>	<b>265,90 €</b>

\*für Aufbauhöhen von 40 - 120 mm, bei höheren Aufbauten Verlängerungsrohr Nr. 15587X und Dichtelement Nr. 911X verwenden

**Lieferbare Anschlussmanschetten siehe Seite 105**
**Teileinheiten siehe Seite 108**
**Zusätzliche Bauteile siehe Seite 109**

**Dichtelemente bitte separat bestellen, siehe Seite 154.**

Balkonabläufe für Entwässerung in zwei Ebenen

**Kompletteinheiten - Serie F**

einteilig		DN 50	DN 70	
Auslauf senkrecht	ohne Wärmedämmung	15272.050X	15272.070X	
		<b>120,70 €</b>	<b>122,70 €</b>	
	mit Wärmedämmung	15372.050X	15372.070X	
		<b>138,30 €</b>	<b>140,40 €</b>	

Auslauf seitlich 3°	ohne Wärmedämmung	15472.050X	15472.070X	
		<b>141,90 €</b>	<b>157,60 €</b>	
	mit Wärmedämmung	15572.050X	15572.070X	
		<b>187,50 €</b>	<b>198,10 €</b>	



zweiteilig*		DN 50	DN 70	
Auslauf senkrecht	ohne Wärmedämmung	15282.050X	15282.070X	
		<b>210,00 €</b>	<b>212,20 €</b>	
	mit Wärmedämmung	15382.050X	15382.070X	
		<b>227,60 €</b>	<b>229,90 €</b>	

Auslauf seitlich 3°	ohne Wärmedämmung	15482.050X	15482.070X	
		<b>234,10 €</b>	<b>246,90 €</b>	
	mit Wärmedämmung	15582.050X	15582.070X	
		<b>276,70 €</b>	<b>287,20 €</b>	

\* für Aufbauhöhen von 40 - 120 mm, bei höheren Aufbauten Verlängerungsrohr Nr. 15587X und Dichtelement Nr. 911X verwenden

**LORO-X Brandschutzabläufe AbP.-Nr. P-MPA-E-09-010, Serie F**

mit Anschlussmanschette standardmäßig nach DIN EN 1253

**mit Wärmedämmung und Brandschutzhülse**

zweiteilig		DN 50	DN 70	
Auslauf senkrecht	mit Brandschutzhülse	15383.050X	15383.070X	
		<b>263,30 €</b>	<b>270,60 €</b>	

**Teileinheiten zur Komplettierung nach dem Baukastenprinzip**
**LORO-Balkonabläufe Grundeinheiten, Serie F,**

DN 50 und DN 70, mit Wärmedämmung, Brandschutzhülse, Klemmring und Anschlussmanschette

einteilig		DN 50	DN 70	
Auslauf senkrecht	mit Brandschutzhülse	15283.050X	15283.070X	
		<b>135,10 €</b>	<b>142,00 €</b>	

**Lieferbare Anschlussmanschetten siehe Seite 105**
**Teileinheiten siehe Seite 108**
**Zusätzliche Bauteile siehe Seite 109**

**Dichtelemente bitte separat bestellen, siehe Seite 154.**

**Teileinheiten** zur Komplettierung nach dem Baukastenprinzip



**LORO-Balkonablauf Grundeinheiten, Serie E und F**, DN 50, DN 70  
bestehend aus: Ablauftopf, Anschlussmanschette und Klemmring

			DN 50	DN 70
	Auslauf senkrecht	ohne Wärmedämmung	15200.050X	15200.070X
			<b>87,30 €</b>	<b>89,50 €</b>
		mit Wärmedämmung	15300.050X	15300.070X
			<b>104,90 €</b>	<b>107,30 €</b>
	Auslauf seitlich 3°	ohne Wärmedämmung	15400.050X	15400.070X
			<b>109,30 €</b>	<b>124,40 €</b>
		mit Wärmedämmung	15500.050X	15500.070X
			<b>153,90 €</b>	<b>164,50 €</b>

**LORO-Balkonablauf Etageeinheit, Serie E und F**  
bestehend aus: Ablauftopf, Anschlussmanschette, Klemmring und Dichtelement

	für Aufbauhöhen von 40 - 120 mm*	15204.000X
		<b>89,40 €</b>

\* bei höheren Aufbauten Verlängerungsrohr Nr. 15587X und Dichtelement Nr. 911X verwenden

**LORO-Balkonablauf Siebeinheit, Serie E**  
bestehend aus: Entwässerungsring und Sieb

	ohne Höhenverstellung	15080.000X
		<b>12,10 €</b>

**LORO-Balkonablauf Siebeinheit, Serie F**  
bestehend aus: Entwässerungsring, Siebaufnahme und Sieb, quadratisch 94 mm

	für Aufbauhöhen von 35 - 140 mm	15081.000X
		<b>33,30 €</b>

### Zusätzliche Bauteile

**Balkonablauf-Abdeckrosetten**, aus Edelstahl, Mat.-Nr. 1.4301, Materialstärke 1 mm

	passend für Rohre	DN 50	DN 70	DN 100
		16800.050X	16800.070X	-
	passend für Muffen	DN 50	DN 70	DN 100
		16801.050X	16801.070X	-
		<b>15,10 €</b>	<b>15,40 €</b>	-

 **Dichtelemente bitte separat bestellen, siehe Seite 154.**

#### Zusätzliche Bauteile



#### Balkonablaufentwässerungsfallrohre mit Abzweig 87°

mit Langmuffe (für Toleranzausgleich) an Fallrohren und Abzweig zur Komplettierung mit LORO Einzelabläufen

	DN 70/50	DN 70/70	DN100/50	
Fallrohrlänge 3000 mm	15039.CB0X <b>164,60 €</b>	15039.CC0X <b>179,70 €</b>	15039.DB0X <b>262,30 €</b>	
Fallrohrlänge 300 mm	15019.CB0X <b>43,20 €</b>	-	15019.DB0X <b>61,90 €</b>	

#### LORO-Verlängerungsrohre für Serien E und F

	DN 70*	
110 mm lang	15587.070X	
	<b>11,10 €</b>	

\* Dichtelemente bitte separat bestellen, siehe Seite 154.

#### LORO-Siebrohre aus Edelstahl, für Serien E und F

	DN 70	
110 mm lang	15597.070X	
	<b>37,40 €</b>	

#### LORO-Siebaufnahme, DN 50 (baugleich mit DN 70), für Einsatz als Direktablauf

	DN 50	
für Siebe 16191X bzw. 16193X	15084.050X	
	<b>42,60 €</b>	

#### LORO-X Notentwässerungseinheit für Balkonentwässerung

	DN 70	
	15601.070X	
	<b>167,00 €</b>	

#### LORO-X Notentwässerungseinheit für Balkonentwässerung

	DN 70	
	15600.070X	
	<b>101,00 €</b>	

#### LORO-Wasserspeicher

	DN 40	
250 mm lang	15099.040X	
	<b>43,00 €</b>	

#### Heizbandkabel für LORO Abläufe

	19853.000X ●	
Länge Heizbandkabel 1100 mm	<b>103,70 €</b>	

● keine Lagerware

**Teileinheiten** zur Komplettierung nach dem Baukastenprinzip

### LORO-N Balkonablauf-Grundeinheit aus Kupfer, Serien E und F

DN 70, bestehend aus: Ablauftopf, Anschlussmanschette und Klemmring

			<b>DN 70</b>
	Auslauf senkrecht	ohne Wärmedämmung	15200.070N
			<b>137,20 €</b>

### LORO-N Balkonablauf-Etageneinsatzeinheit aus Kupfer, Serie E und F

als Aufstockelement bestehend aus: Ablauftopf, Anschlussmanschette und Klemmring

	für Aufbauhöhen von 40 - 120 mm* (baugleich für Abläufe DN 50 und DN 70)	15204.000N
		<b>126,90 €</b>

\* bei höheren Aufbauten Verlängerungsrohr Nr. 15587X und Dichtelement Nr. 911X verwenden

### LORO-Balkonablauf Siebeinheit, Serie E

bestehend aus: Entwässerungsring und Sieb

	ohne Höhenverstellung	15080.000X
		<b>12,10 €</b>

### LORO-Balkonablauf Siebeinheit, Serie F

bestehend aus: Entwässerungsring, Siebaufnahme und Sieb, quadratisch 94 mm

	für Aufbauhöhen von 35 - 140 mm	15081.000X
		<b>33,30 €</b>

**Material der Anschlussmanschetten bitte angeben, siehe Seite 105**

**Die genannten Kupferpreise sind Festpreise!**

**Wir behalten uns jedoch vor, bei außergewöhnlich hoher MK-Notierung die Preise anzugleichen. In diesem Fall werden Sie von uns informiert.**



**Dichtelemente bitte separat bestellen, siehe Seite 154.**



### LORO-VERSAL<sup>®</sup> Balkonabläufe mit Klemmflansch, Serie K

aus Edelstahl, DN 50 und DN 70



#### Aufbauschema

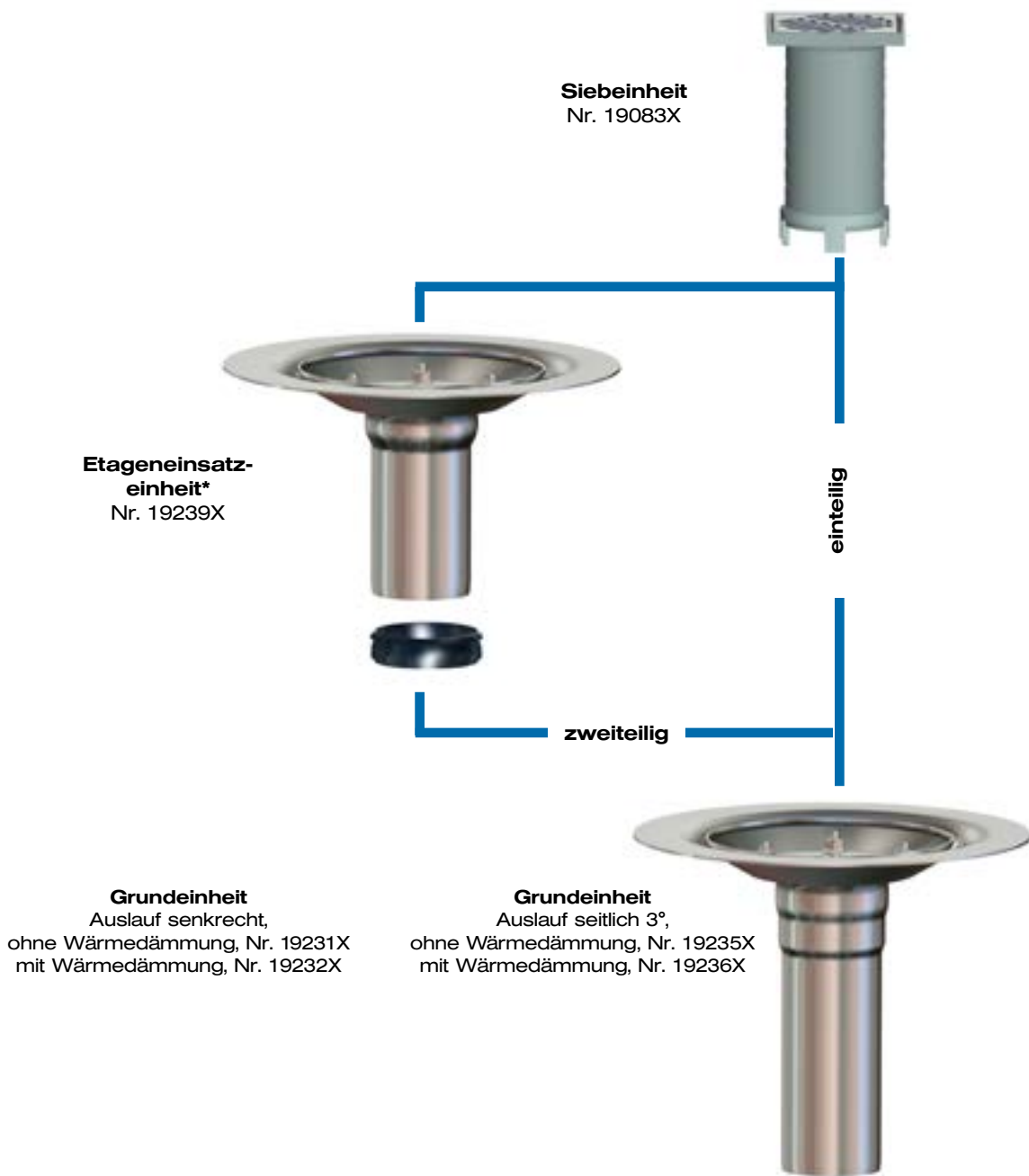

Balkon-  
entwässerung

\* inkl. Flanschdichtring (kann bei Verwendung von Bitumen-Dachabdichtungsbahnen entfallen)

**Balkone mit Abdichtungsbahnen**
**LORO-VERSAL® Balkonabläufe mit Klemmflansch**

aus Edelstahl, DN 50 und DN 70

**Aufbauschema siehe Seite 111**

**Kompletteinheiten - Serie K**

einteilig			DN 50	DN 70
	Auslauf senkrecht	ohne Wärmedämmung	19200.050X	19200.070X
			<b>147,20 €</b>	<b>150,60 €</b>
		mit Wärmedämmung	19210.050X	19210.070X
			<b>186,00 €</b>	<b>189,50 €</b>

	Auslauf seitlich 3°	ohne Wärmedämmung	19205.050X	19205.070X
			<b>164,00 €</b>	<b>172,50 €</b>
		mit Wärmedämmung	19215.050X	19215.070X
			<b>218,40 €</b>	<b>227,40 €</b>



zweiteilig*			DN 50	DN 70
	Auslauf senkrecht	ohne Wärmedämmung	19250.050X	19250.070X
			<b>267,00 €</b>	<b>270,90 €</b>
		mit Wärmedämmung	19260.050X	19260.070X
			<b>306,30 €</b>	<b>309,60 €</b>

	Auslauf seitlich 3°	ohne Wärmedämmung	19255.050X	19255.070X
			<b>284,40 €</b>	<b>292,10 €</b>
		mit Wärmedämmung	19265.050X	19265.070X
			<b>325,30 €</b>	<b>333,90 €</b>

\* für Aufbauhöhen von 40 - 120 mm, bei höheren Aufbauten Verlängerungsrohr Nr. 15587X und Dichtelement Nr. 911X verwenden.

**Teileinheiten siehe Seite 113**

**Dichtelemente bitte separat bestellen, siehe Seite 154.**



Teileinheiten zur Komplettierung nach dem Baukastenprinzip



### LORO-VERSAL<sup>®</sup> Balkonablauf Grundeinheiten, Serie K,

DN 50, DN 70, bestehend aus: Ablauftopf, Flanschdichtring\* und Losflansch

		DN 50	DN 70	
Auslauf senkrecht	ohne Wärmedämmung	19231.050X	19231.070X	
		<b>116,30 €</b>	<b>120,00 €</b>	
	mit Wärmedämmung	19232.050X	19232.070X	
		<b>152,60 €</b>	<b>157,50 €</b>	

		DN 50	DN 70	
Auslauf seitlich 3°	ohne Wärmedämmung	19235.050X	19235.070X	
		<b>133,70 €</b>	<b>141,80 €</b>	
	mit Wärmedämmung	19236.050X	19236.070X	
		<b>172,30 €</b>	<b>180,80 €</b>	

### LORO-VERSAL<sup>®</sup> Balkonablauf Etageneinsatzeinheit, Serie K,

bestehend aus: Etageneinsatz, Flanschdichtring\*, Losflansch und Dichtelement

für Aufbauhöhen von 40 - 120 mm**	19239.000X	
	<b>120,50 €</b>	

\* Kann bei Verwendung von Bitumen-Dachabdichtungsbahnen entfallen.

\*\* Bei höheren Aufbauten Verlängerungsrohr Nr. 15587X und Dichtelement Nr. 911X verwenden.

### LORO-VERSAL<sup>®</sup> Balkonablauf Siebeinheit, Serie K,

bestehend aus: Edelstahlsieb □ 94 mm, Siebaufnahme □ 100 mm und Entwässerungsring

DN 50 und DN 70 sind baugleich	19083.000X	
	<b>33,20 €</b>	

### Zusätzliche Bauteile

**Balkonablauf-Abdeckrosetten**, aus Edelstahl, Mat.-Nr. 1.4301, Materialstärke 1 mm

		DN 50	DN 70	
passend für Rohre	16804.050X ●	16806.070X		
	<b>25,80 €</b>	<b>25,80 €</b>		
passend für Muffen	16805.050X ●	16807.070X		
	<b>26,20 €</b>	<b>25,80 €</b>		

### LORO-Verlängerungsrohre

110 mm lang	DN 70	
	15587.070X	
	<b>11,10 €</b>	

### Heizbandkabel für LORO Abläufe

Länge Heizbandkabel 1100 mm	19853.000X ●	
	<b>103,70 €</b>	

● Keine Lagerware



**Dichtelemente bitte separat bestellen, siehe Seite 154.**



### LORO-Balkondirektabläufe mit Anschlussmanschette, Serie H

aus Stahl, feuerverzinkt, zusätzlich beschichtet, DN 70 und DN 100



#### Aufbauschema

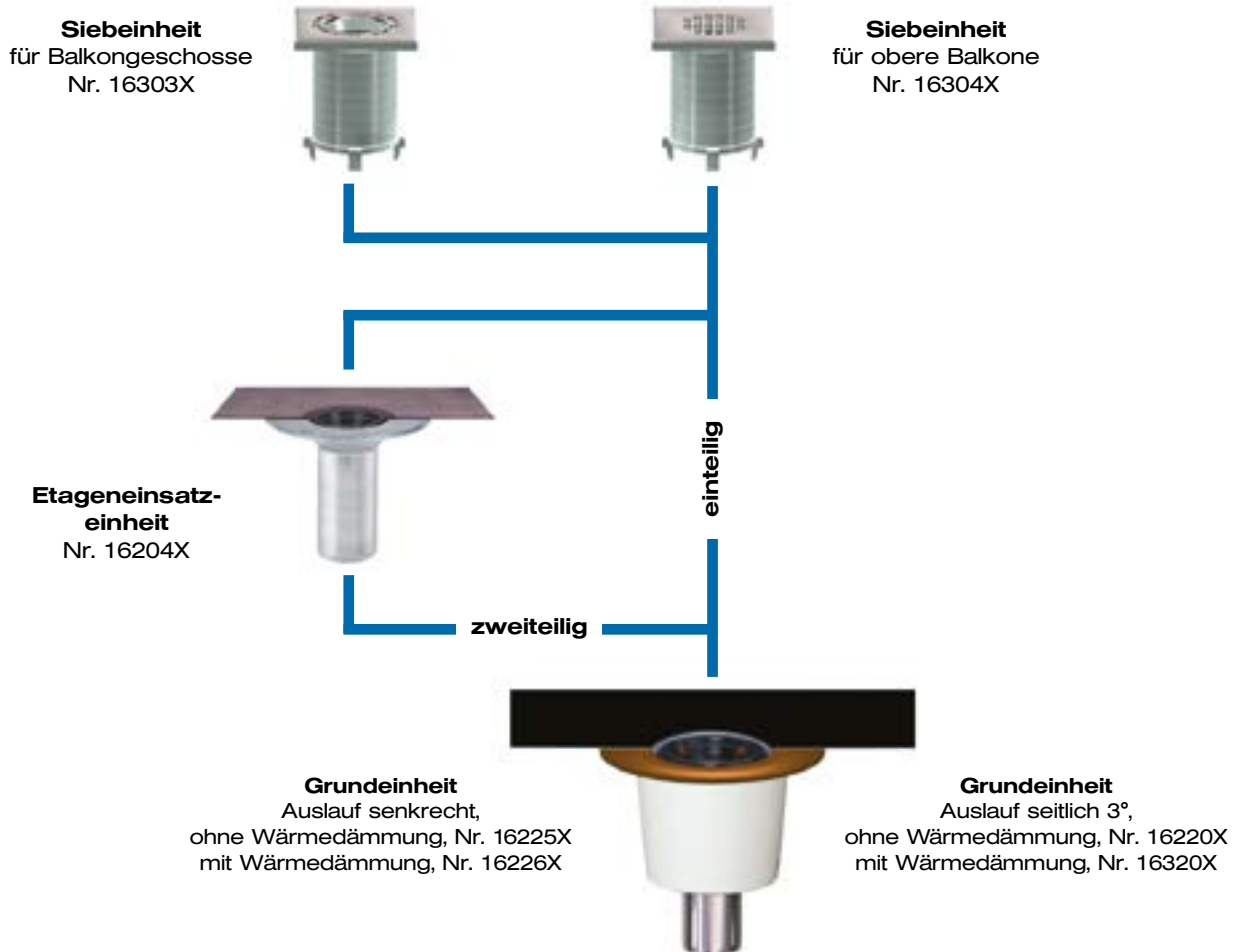

Werkseitig vormontierte **Anschlussmanschetten** für Balkonentwässerungen Serie H lieferbar aus:

Bezeichnung	DN 70	DN 100
Resitrix Bitumen/EPDM Verbund - <b>Standard</b>	16000.070X	16000.100X
Evalon Grau	16005.070X	16005.100X
Flagon EP-S 150	16016.070X	16016.100X
Rhenofol C-Grau	16596.070X	16596.100X
Sarnafil T66/15D	16007.070X	16007.100X
Sika-Plan Typ S	16011.070X	16011.100X
Thermofin F18	16018.070X	16018.100X
Thermofol D	16015.070X	16015.100X
Thermoplan T TL	16003.070X	16003.100X
Wolfin IB Schwarz	16006.070X	16006.100X

Standardmäßig wird eine Anschlussmanschette aus Bitumen/EPDM Verbund geliefert. Wird eine andere Anschlussmanschette benötigt, bitte bei der Bestellung unbedingt die gewünschte Anschlussmanschette angeben.

**Balkone mit Abdichtungsbahnen**

**LORO-X Balkondirektabläufe mit Anschlussmanschette**

aus Stahl, feuerverzinkt, zusätzlich beschichtet, DN 70 und DN 100  
Anschlussmanschette standardmäßig aus Bitumen/EPDM Verbund für Verkleben/Verschweißen mit Bitumen- und EPDM Abdichtungsbahnen. Werden andere Anschlussmanschetten gewünscht, bitte extra angeben.

**Aufbauschema siehe Seite 114**

**Entwässerung unterhalb des Plattenbelags**

**Kompletteinheiten - Serie H**

Für Balkongeschosse, einteilig		DN 70	DN 100	
Auslauf senkrecht	ohne Wärmedämmung	16277.070X	16277.100X	
		<b>167,50 €</b>	<b>211,50 €</b>	
	mit Wärmedämmung	16390.070X	16390.100X	
		<b>188,10 €</b>	<b>267,90 €</b>	

  

Für obere Balkone, einteilig		DN 70	DN 100	
Auslauf senkrecht	ohne Wärmedämmung	16278.070X	16278.100X	
		<b>167,50 €</b>	<b>210,50 €</b>	
	mit Wärmedämmung	16391.070X	16391.100X	
		<b>188,10 €</b>	<b>266,80 €</b>	

Für Balkongeschosse, zweiteilig*		DN 70	DN 100	
Auslauf senkrecht	ohne Wärmedämmung	16287.070X	16287.100X	
		<b>269,80 €</b>	<b>344,20 €</b>	
	mit Wärmedämmung	16397.070X	16397.100X	
		<b>290,50 €</b>	<b>400,60 €</b>	

Für obere Balkone, zweiteilig*		DN 70	DN 100	
Auslauf senkrecht	ohne Wärmedämmung	16288.070X	16288.100X	
		<b>269,80 €</b>	<b>343,30 €</b>	
	mit Wärmedämmung	16398.070X	16398.100X	
		<b>290,50 €</b>	<b>399,50 €</b>	

\* für Aufbauhöhen von 60 - 120 mm, bei höheren Aufbauten Verlängerungsrohr Nr. 16587X und Dichtelement Nr. 911X verwenden

**Teileinheiten siehe Seite 116**

**Material der Anschlussmanschetten bitte angeben, siehe Seite 114**



**Dichtelemente bitte separat bestellen, siehe Seite 154.**

**Teileinheiten** zur Komplettierung nach dem Baukastenprinzip

### LORO-Balkondirektablauf Grundeinheiten, Serie H,

DN 70, DN 100, bestehend aus: Ablauftopf, Anschlussmanschette und Klemmring

			DN 70	DN 100
	Auslauf senkrecht	ohne Wärmedämmung	16225.070X	16225.100X
			<b>130,20 €</b>	<b>169,40 €</b>
		mit Wärmedämmung	16226.070X	16226.100X
			<b>150,50 €</b>	<b>225,80 €</b>
	Auslauf seitlich 3°	ohne Wärmedämmung	16220.070X	-
			<b>195,70 €</b>	-
		mit Wärmedämmung	16320.070X	-
			<b>233,70 €</b>	-

### LORO-Balkondirektablauf Etageeinheit, Serie H



bestehend aus: Ablauftopf, Anschlussmanschette und Klemmring

		DN 70	DN 100
	für Aufbauhöhen von 60 - 120 mm*	16204.070X	16204.100X
		<b>102,50 €</b>	<b>132,80 €</b>

\* bei höheren Aufbauten Verlängerungsrohr Nr. 16587X und Dichtelement Nr. 911X verwenden

### LORO-Balkondirektablauf Siebeinheiten, Serie H

bestehend aus: Sieb, Siebaufnahme und Entwässerungsring

		DN 70	DN 100
	mit Sieb für Balkongeschosse	16303.070X ●	16303.100X
		<b>37,40 €</b>	<b>41,70 €</b>
	mit Sieb für obere Balkone	16304.070X ●	16304.100X
		<b>37,40 €</b>	<b>40,70 €</b>

● keine Lagerware

Material der Anschlussmanschetten bitte angeben, siehe Seite 114

 Dichtelemente bitte separat bestellen, siehe Seite 154.

**Zusätzliche Bauteile**

**Balkonablauf-Abdeckrosetten**, aus Edelstahl, Mat.-Nr. 1.4301, Materialstärke 1 mm

	DN 70	DN 100	
passend für Rohre	16806.070X	16810.100X	
	<b>25,80 €</b>	<b>39,20 €</b>	
passend für Muffen	16807.070X	16811.100X	
	<b>25,80 €</b>	<b>39,20 €</b>	

**Verlängerungsrohre**



	DN 70	DN 100	
110 mm lang und Kurzmuffe*	16587.070X	16587.100X	
	<b>18,30 €</b>	<b>33,70 €</b>	

**Siebrohre** aus Edelstahl

	DN 70	DN 100	
110 mm lang und Kurzmuffe*	16597.070X	16597.100X	
	<b>63,50 €</b>	<b>77,70 €</b>	

\* Verlängerungsrohr Nr. 16587X, DN 70 mit Dichtelement Nr. 911X DN 100 bzw. Nr. 16587X, DN 100 mit Dichtelement Nr. 911X, DN 125 verwenden.

**Heizbandkabel für LORO Abläufe**

Länge Heizbandkabel 1100 mm	19853.000X 	
	<b>103,70 €</b>	

 keine Lagerware

**LORO-X Brandschutzdirektabläufe AbP.-Nr. P-MPA-E-09-010, Serie H**

mit Anschlussmanschette standardmäßig nach DIN EN 1253

**Kompletteinheiten - Serie H**

mit Wärmedämmung und Brandschutzhülse

zweiteilig		DN 70	DN 100	
Auslauf senkrecht	mit Brandschutzhülse	16399.070X	16399.100X	
		<b>335,60 €</b>	<b>420,20 €</b>	

**Teileinheiten** zur Komplettierung nach dem Baukastenprinzip

**LORO-Balkonabläufe Grundeinheiten, Serie H,**

DN 70, DN 100, mit Wärmedämmung, Brandschutzhülse, Klemmring und Anschlussmanschette

einteilig		DN 70	DN 100	
Auslauf senkrecht	mit Brandschutzhülse	16283.070X	16283.100X	
		<b>193,10 €</b>	<b>272,80 €</b>	

**Siebeeinheiten** siehe Seite 116

**Dichtelemente bitte separat bestellen, siehe Seite 154.**

**Teileinheiten** zur Komplettierung nach dem Baukastenprinzip

### LORO-N Balkondirektablauf Grundeinheit aus Kupfer, Serie H,

DN 70, bestehend aus: Ablauftopf, Anschlussmanschette und Klemmring

	<b>einteilig</b>		<b>DN 70</b>
	Auslauf senkrecht	ohne Wärmedämmung	16225.070N
			<b>210,10 €</b>

### LORO-N Balkondirektablauf Etageneinsatzeinheit, Serie H

bestehend aus: Ablauftopf, Anschlussmanschette und Klemmring

			<b>DN 70</b>
	für Aufbauhöhen von 60 - 120 mm*		16204.070N
			<b>160,90 €</b>

\* bei höheren Aufbauten Verlängerungsrohr Nr. 16587X und Dichtelement Nr. 911X verwenden

### LORO-Balkondirektablauf Siebeinheiten, Serie H

bestehend aus: Sieb, Siebaufnahme und Entwässerungsring

		<b>DN 70</b>	<b>DN 100</b>
	mit Sieb für Balkongeschosse	16303.070X ●	16303.100X
		<b>37,40 €</b>	<b>41,70 €</b>
	mit Sieb für obere Balkone	16304.070X ●	16304.100X
		<b>37,40 €</b>	<b>40,70 €</b>

● keine Lagerware

**Material der Anschlussmanschetten bitte angeben, siehe Seite 114**

**Die genannten Kupferpreise sind Festpreise!**

**Wir behalten uns jedoch vor, bei außergewöhnlich hoher MK-Notierung die Preise anzugleichen. In diesem Fall werden Sie von uns informiert.**



**Dichtelemente bitte separat bestellen, siehe Seite 154.**



### LORO-Balkondirektabläufe mit Glocke, Serie I

für direkten Einbau in Balkone aus wasserundurchlässigem Beton

### LORO-Balkondirektabläufe mit Glocke und Klemmkragen, Serie IK

für den Einbau in Balkone mit Kernbohrung

aus Stahl, feuerverzinkt, zusätzlich beschichtet, DN 70 und DN 100

#### Aufbauschema

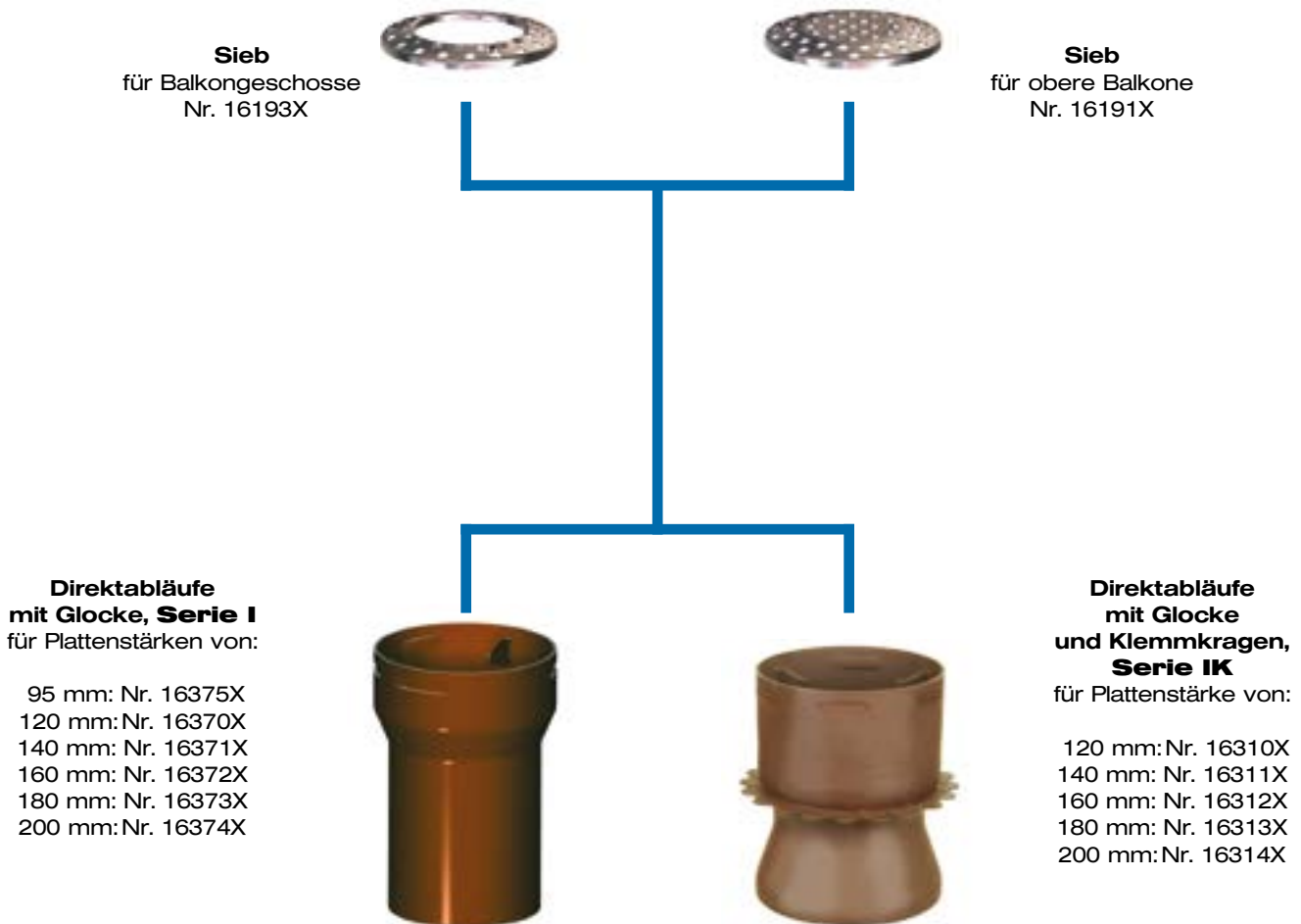

**LORO-Balkondirektabläufe mit Glocke, Serie I\***

 für direkten Einbau in Balkone aus wasserundurchlässigem Beton,  
aus Stahl, feuerverzinkt, zusätzlich beschichtet

**Auslauf senkrecht**

	Plattenstärke	DN 50	DN 70	DN 100
		95 mm	16375.050X <b>66,90 €</b>	16375.070X <b>92,00 €</b>
120 mm	16370.050X <b>51,90 €</b>	16370.070X <b>58,00 €</b>	16370.100X <b>89,00 €</b>	
140 mm	16371.050X <b>56,10 €</b>	16371.070X <b>64,50 €</b>	16371.100X <b>90,20 €</b>	
160 mm	16372.050X <b>60,10 €</b>	16372.070X <b>68,10 €</b>	16372.100X <b>91,70 €</b>	
180 mm	16373.050X <b>62,70 €</b>	16373.070X <b>72,50 €</b>	16373.100X <b>95,30 €</b>	
200 mm	16374.050X <b>66,90 €</b>	16374.070X <b>74,00 €</b>	16374.100X <b>102,10 €</b>	
220 mm	16376.050X <b>69,90 €</b>	16376.070X <b>77,60 €</b>	16376.100X <b>107,00 €</b>	

**Auslauf seitlich, für Sieb ohne Rohrdurchführung Nr. 16191.070X**

	Mindestplattenstärke 120 mm*	DN 50
		16362.050X <b>60,30 €</b>

\* in Verbindung mit aufschiebbarer Schalungsglocke: 140 mm

**LORO-Balkondirektabläufe mit Glocke und Klemmkragen, Serie IK\***

für Einbau in Balkone mit Kernbohrung, aus Stahl, feuerverzinkt, zusätzlich beschichtet

**Auslauf senkrecht**

	Plattenstärke	DN 50	DN 70
		120 mm	16310.050X <b>58,60 €</b>
140 mm	16311.050X <b>60,30 €</b>	16311.070X <b>70,20 €</b>	
160 mm	16312.050X <b>64,10 €</b>	16312.070X <b>72,70 €</b>	
180 mm	16313.050X <b>67,20 €</b>	16313.070X <b>75,70 €</b>	
200 mm	16314.050X <b>70,70 €</b>	16314.070X <b>78,50 €</b>	

\* Siebe extra bestellen, siehe Zubehör Seite 121

**Dichtelemente bitte separat bestellen, siehe Seite 154.**



**LORO-X Balkondirektabläufe ohne Stützrand**

aus Stahl, feuerverzinkt, zusätzlich beschichtet, DN 50, DN 70 und DN 100

**Serie GS**

Plattenstärke	DN 50	DN 70	DN 100	
bis 350 mm	16115.050X	16115.070X	16115.100X	
	<b>44,60 €</b>	<b>56,40 €</b>	<b>72,50 €</b>	

**Zubehör**
**Siebe**, aus Edelstahl

	DN 50	DN 70	DN 100	
mit Rohrdurchführung, für Balkongeschosse	16193.050X	16193.070X	16193.100X	
	<b>6,50 €</b>	<b>7,20 €</b>	<b>12,60 €</b>	
ohne Rohrdurchführung, für obere Balkone	16191.050X	16191.070X	16191.100X	
	<b>6,50 €</b>	<b>7,20 €</b>	<b>12,60 €</b>	

**Aufschiebbare Schalungsglocke**

	DN 50	DN 70	DN 100	
	18100.050X	18100.070X	18100.100X	
	<b>12,30 €</b>	<b>12,60 €</b>	<b>14,60 €</b>	

**Zusätzliche Bauteile**
**Balkonablauf-Abdeckrosetten**

aus Edelstahl, Mat.-Nr. 1.4301, Materialstärke 1 mm

	DN 50	DN 70	DN 100	
passend für Rohre	16800.050X	16800.070X	16802.100X	
	<b>15,20 €</b>	<b>15,40 €</b>	<b>15,40 €</b>	
passend für Muffen	16801.050X	16801.070X	16803.100X	
	<b>15,10 €</b>	<b>15,40 €</b>	<b>15,40 €</b>	

**Siebaufnahme**

	DN 50	DN 70	DN 100	
mit Sieblöchern	16195.050X	16195.070X	16195.100X	
	<b>26,50 €</b>	<b>29,10 €</b>	<b>34,50 €</b>	

**Heizbandkabel für LORO Abläufe**

Länge Heizbandkabel 1100 mm	19853.000X ●	
	<b>103,70 €</b>	

● Keine Lagerware



### LORO-Balkonabläufe mit VS-Anschlussmanschette, Serie FF

für Abdichtung mit Verbundabdichtungen aus Stahl, feuerverzinkt, zusätzlich beschichtet

#### Aufbauschema

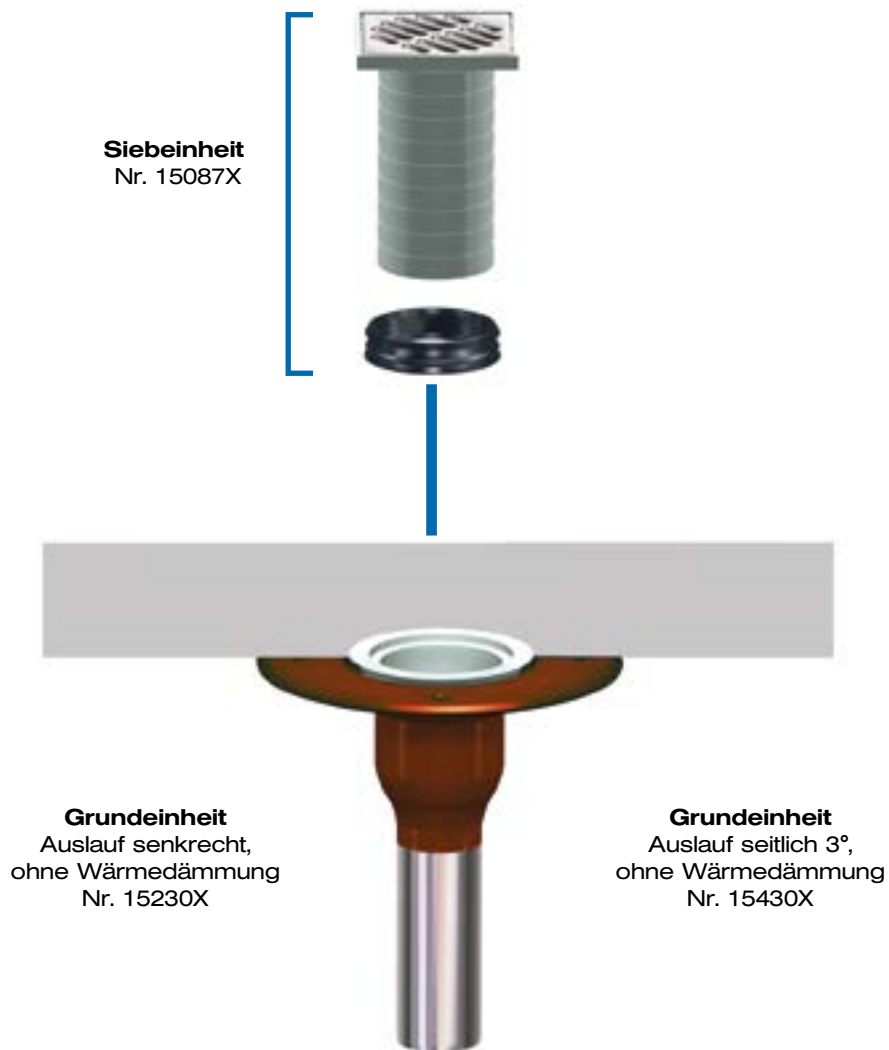

### Balkone mit Verbundabdichtungen



#### LORO-X Balkonabläufe mit VS-Anschlussmanschette

aus Stahl, feuerverzinkt, zusätzlich beschichtet, DN 50 und DN 70  
 Aufbauschema siehe Seite 122

#### Kompletteinheiten - Serie FF einteilig

einteilig		DN 50	DN 70	
Auslauf senkrecht	ohne Wärmedämmung	15276.050X	15276.070X	
		<b>146,10 €</b>	<b>148,30 €</b>	
Auslauf seitlich, 3°	ohne Wärmedämmung	15476.050X	15476.070X	
		<b>169,90 €</b>	<b>182,60 €</b>	

#### Teileinheiten zur Komplettierung nach dem Baukastenprinzip

#### LORO-X Balkonablauf Grundeinheit, Serie FF

bestehend aus: Ablauftopf, Anschlussmanschette\* und Klemmring

einteilig		DN 50	DN 70	
Auslauf senkrecht	ohne Wärmedämmung	15230.050X	15230.070X	
		<b>114,20 €</b>	<b>116,50 €</b>	
Auslauf seitlich, 3°	ohne Wärmedämmung	15430.050X	15430.070X	
		<b>138,10 €</b>	<b>150,80 €</b>	

\* aus Mehrlagen-Verbundwerkstoff

#### LORO-Balkonablauf Etageneinsatzeinheit, Serie FF

bestehend aus: Ablauftopf, Anschlussmanschette, Klemmring und Dichtelement

für Aufbauhöhen von 40 - 120 mm*	15206.000X	
	<b>112,80 €</b>	

\* bei höheren Aufbauten Verlängerungsrohr Nr. 15587X und Dichtelement Nr. 911X verwenden

#### LORO-X Balkonablauf Siebeinheit

bestehend aus: Siebaufnahme quadratisch 100 mm, Edelstahl-sieb, quadratisch 94 mm und Dichtelement DN 70

	15087.000X	
	<b>31,80 €</b>	

Zusätzliche Bauteile siehe Seite 109 Serie F



**Dichtelemente bitte separat bestellen, siehe Seite 154.**



### LORO-Balkondirektabläufe mit VS-Anschlussmanschette, Serie HF

für Abdichtung mit Verbundabdichtungen aus Stahl, feuerverzinkt, zusätzlich beschichtet

#### Aufbauschema

**Siebeinheit**  
mit Rohrdurchführung  
Nr. 16090X

**Siebeinheit**  
ohne Rohrdurchführung  
Nr. 16091X



**Grundeinheit**  
Auslauf senkrecht,  
ohne Wärmedämmung  
Nr. 16230X



### Balkone mit Verbundabdichtungen



#### LORO-X Balkondirektabläufe mit VS-Anschlussmanschette

aus Stahl, feuerverzinkt, zusätzlich beschichtet, DN 70 und DN 100  
**Aufbauschema siehe Seite 124**

#### Kompletteinheiten - Serie HF

einteilig	DN 70	DN 100	
Siebeinheit mit Rohrdurchführung	16260.070X	16260.100X	
	<b>188,80 €</b>	<b>232,70 €</b>	
Siebeinheit ohne Rohrdurchführung	16261.070X	16261.100X	
	<b>188,80 €</b>	<b>231,20 €</b>	

**Teileinheiten** zur Komplettierung nach dem Baukastenprinzip

#### LORO-X Balkondirektablauf Grundeinheit, Serie HF

bestehend aus: Ablauftopf, Anschlussmanschette\* und Klemmring\*\*

einteilig	DN 70	DN 100	
Auslauf senkrecht	16230.070X	16230.100X	
	<b>156,60 €</b>	<b>196,60 €</b>	

\* aus Mehrlagen-Verbundwerkstoff

\*\* Bei Drainmatten bitte Klemmring mit Entwässerungsöffnungen Nr. 16205X verwenden.

#### LORO-Balkondirektablauf Etageeinheit, Serie HF



bestehend aus: Ablauftopf, Anschlussmanschette und Klemmring

	DN 70	DN 100	
für Aufbauhöhen von 60 - 120 mm*	16206.070X	16206.100X	
	<b>129,10 €</b>	<b>159,10 €</b>	

\* bei höheren Aufbauten Verlängerungsrohr Nr. 16587X und Dichtelement Nr. 911X verwenden

#### LORO-X Balkondirektablauf Siebeinheit

bestehend aus: Siebaufnahme und Edelstahlsieb

	DN 70	DN 100	
Siebeinheit mit Rohrdurchführung	16090.070X	16090.100X	
	<b>31,80 €</b>	<b>35,80 €</b>	
Siebeinheit ohne Rohrdurchführung	16091.070X	16091.100X	
	<b>31,80 €</b>	<b>34,70 €</b>	

Zusätzliche Bauteile siehe Seite 117 Serie H



**Dichtelemente bitte separat bestellen, siehe Seite 154.**



### LORO-Balkondirektabläufe mit Stützrand, Serie GF

für Abdichtung mit Flüssigkunststoffen für Belaghöhe 2 mm aus Stahl, feuerverzinkt, zusätzlich beschichtet

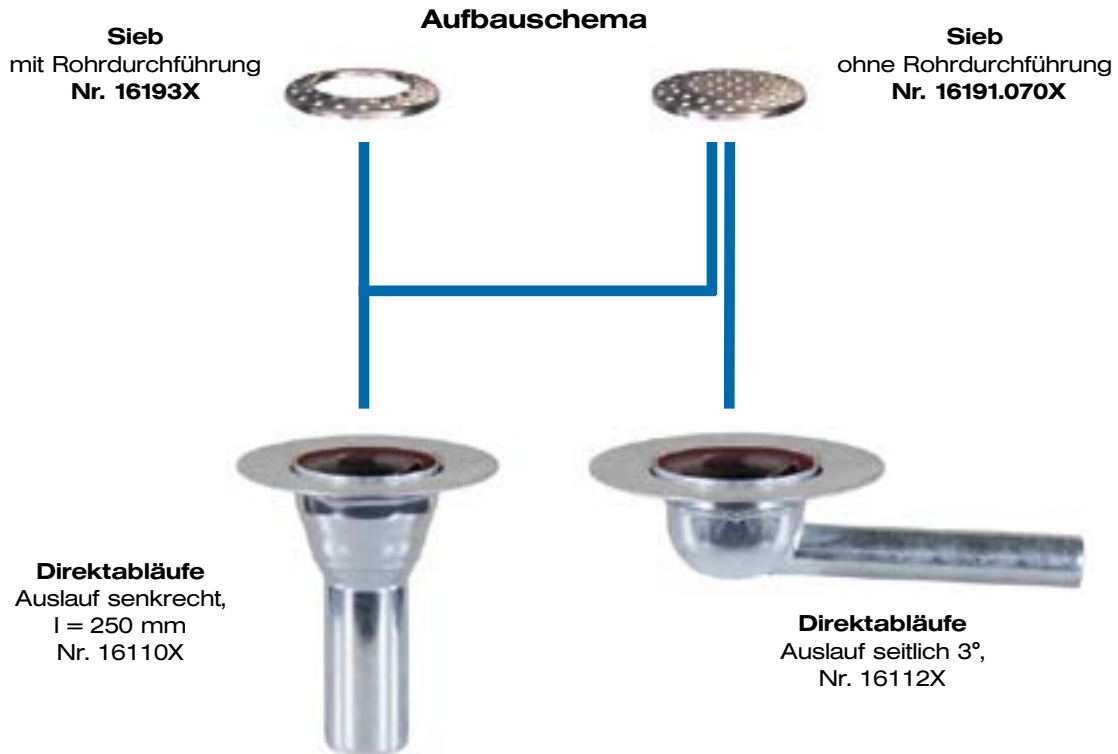



### LORO-X Balkondirektablauf, Serie GF

ohne Sieb (bitte extra bestellen)

	DN 50	DN 70	DN 100
Auslauf senkrecht	16110.050X	16110.070X	16110.100X
	<b>71,50 €</b>	<b>81,80 €</b>	<b>93,70 €</b>
Auslauf seitlich 3°	16112.050X*	16112.070X	-
	<b>101,10 €</b>	<b>161,20 €</b>	-

### Siebe, aus Edelstahl

		DN 50	DN 70	DN 100
	mit Rohrdurchführung, für Balkongeschosse	16193.050X	16193.070X	16193.100X
		<b>6,50 €</b>	<b>7,20 €</b>	<b>12,60 €</b>
	ohne Rohrdurchführung, für obere Balkone	16191.050X	16191.070X	16191.100X
		<b>6,50 €</b>	<b>7,20 €</b>	<b>12,60 €</b>

\* für Sieb, DN 70, ohne Rohrdurchführung, 16191.070X



**Dichtelemente bitte separat bestellen, siehe Seite 154.**



### LORO-Balkondirektabläufe mit Stützrand, Serie J

für Sanierung von Balkonen und Laufgängen  
aus Stahl, feuerverzinkt, zusätzlich beschichtet



#### Aufbauschema

**Ablaufkörper**  
für obere Balkone



**Ablaufkörper**  
als Zwischenablauf



**Fallrohr-**  
**zwischenstück**  
mit Überwurfmutter



**Zur Sanierung von Balkonen und Laufgängen**

**LORO-X VERSAL® Balkondirektabläufe mit Stützrand**

 aus Stahl, feuerverzinkt, zusätzlich beschichtet, DN 70 und DN 100  
 Aufbauschema siehe Seite 127

**Kompletteinheiten - Serie J**
**für obere Balkone**

 bestehend aus: Ablaufkörper mit Anschlussgewinde und konischer Dichtung: Ausführung a: 16730X,  
 Ausführung b: 16731X, Fallrohr 2500 mm lang mit Überwurfmutter und Gleitscheibe: Nr. 16721X

	a) Deckenstärken 40 - 170 mm	<b>DN 70</b>	<b>DN 100</b>
		16738.070X	16738.100X
	b) Deckenstärken 150 - 250 mm	<b>210,60 €</b>	<b>285,60 €</b>
		16739.070X	16739.100X
		<b>210,90 €</b>	<b>295,60 €</b>

**für Balkongeschosse**

 bestehend aus: Ablaufkörper mit Langmuffe, Anschlussgewinde und konischer Dichtung: Ausführung a: 16713X,  
 Ausführung b: 16714X, Fallrohr 2500 mm lang mit Überwurfmutter und Gleitscheibe: Nr. 16721X

	a) Deckenstärken 40 - 170 mm	<b>DN 70</b>	<b>DN 100</b>
		16728.070X	16728.100X
	b) Deckenstärken 150 - 250 mm	<b>234,70 €</b>	<b>340,10 €</b>
		16729.070X	16729.100X
		<b>247,90 €</b>	<b>352,40 €</b>

**für untere Balkone**

 bestehend aus: Ablaufkörper mit Langmuffe, Anschlussgewinde und konischer Dichtung: Ausführung a: 16713X,  
 Ausführung b: 16714X, Fallrohr 350 mm lang mit Überwurfmutter und Gleitscheibe: Nr. 16720X

	a) Deckenstärken 40 - 170 mm	<b>DN 70</b>	<b>DN 100</b>
		16748.070X	16748.100X
	b) Deckenstärken 150 - 250 mm	<b>147,70 €</b>	<b>185,00 €</b>
		16749.070X	16749.100X
		<b>160,90 €</b>	<b>197,30 €</b>

**Dichtelemente bitte separat bestellen, siehe Seite 154.**



### Einzelteile/Zubehör



#### Ablaufkörper für obere Balkone

mit Anschlussgewinde und konischer Dichtung

	DN 70	DN 100	
Deckenstärken 40 - 170 mm	16730.070X	16730.100X	
	<b>63,20 €</b>	<b>72,20 €</b>	
Deckenstärken 150 - 250 mm	16731.070X	16731.100X	
	<b>63,50 €</b>	<b>82,20 €</b>	

#### Ablaufkörper für Balkongeschosse und untere Balkone

mit Langmuffe, Anschlussgewinde und konischer Dichtung

	DN 70	DN 100	
Deckenstärken 40 - 170 mm	16713.070X	16713.100X	
	<b>87,40 €</b>	<b>118,70 €</b>	
Deckenstärken 150 - 250 mm	16714.070X	16714.100X	
	<b>100,50 €</b>	<b>131,00 €</b>	

#### Fallrohre mit Überwurfmutter und Gleitscheibe

	DN 70	DN 100	
Fallrohrlänge 350 mm	16720.070X	16720.100X	
	<b>60,30 €</b>	<b>66,30 €</b>	
Fallrohrlänge 2500 mm	16721.070X	16721.100X	
	<b>147,30 €</b>	<b>221,40 €</b>	

#### Dichtelement

	DN 70	DN 100	
	00911.070X	00911.100X	
	<b>3,30 €</b>	<b>4,00 €</b>	

#### Hakenschlüssel für LORO-Balkondirektabläufe, Serie J

	09068.000X	
	<b>30,90 €</b>	

#### Heizbandkabel für LORO Abläufe

Länge Heizbandkabel 1100 mm	19853.000X	
	<b>103,70 €</b>	

● Keine Lagerware





**Dichtelemente bitte separat bestellen, siehe Seite 154.**

**LORO-X VERSAL® Balkondirektabläufe, Serie J**

mit Stützrand - ohne Gewinde und Langmuffe, einsetzbar in Verbindung mit LORO-X Röhren mit einer Muffe, DN 50 und DN 70, aus Stahl, feuerverzinkt, zusätzlich beschichtet



		DN 50	DN 70
	für obere Balkone	16733.050X	16733.070X
		<b>29,70 €</b>	<b>36,60 €</b>
	für Balkongeschosse	16716.050X	16716.070X
		<b>61,40 €</b>	<b>64,00 €</b>

**LORO Attika-Balkonabläufe mit Klemmflansch**

Nach DIN EN 1253 und DIN 18195, aus Edelstahl, DN 50

		DN 50
	für Bitumen-Dachabdichtungsbahnen	01570.050X
		<b>451,60 €</b>
	für PVC-Dachabdichtungsbahnen	01572.050X
		<b>468,70 €</b>

**LORO-Schiebeflansch**

mit Klemmflansch für Dampfsperre, aus Edelstahl

		DN 50
	für Bitumen-Dachabdichtungsbahnen	13232.050X
		<b>68,10 €</b>

**LORO-Wasserspeier**

mit Klemmflansch, aus Edelstahl

		DN 50	DN 100
	Auslaufrohr 250 mm lang	15070.050X	-
		<b>156,50 €</b>	-
	Auslaufrohr 800 mm lang	15071.050X	15071.100X
		<b>184,10 €</b>	<b>212,70 €</b>

**Dichtelemente bitte separat bestellen, siehe Seite 154.**

### LORO-Balkonabläufe, Serie V

Balkonablaufsystem für alle Balkonaufbauten aus Edelstahl, DN 70

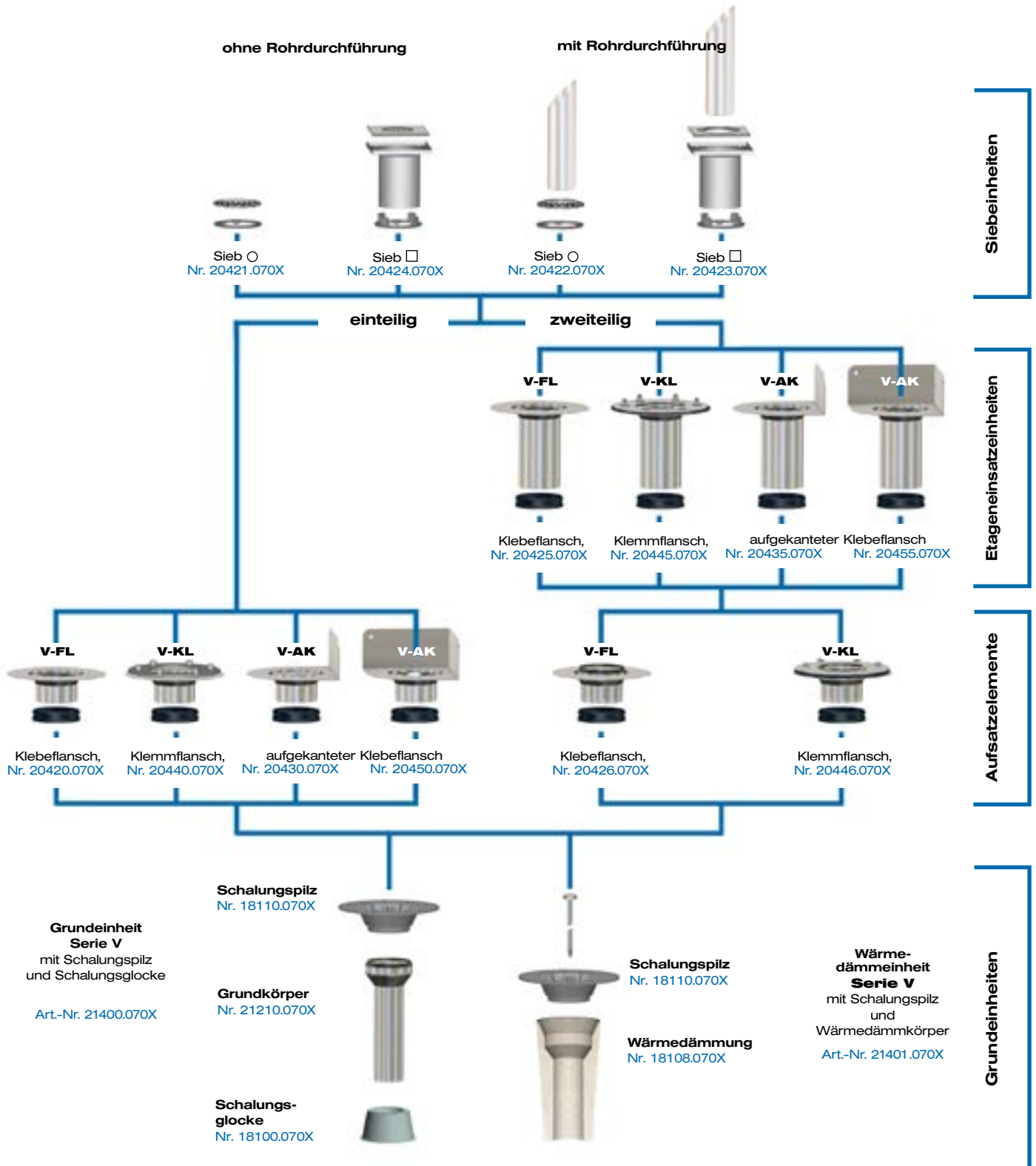

### Systemübersicht

## LORO-X Balkontwässerungssysteme, DN 70, Serie V





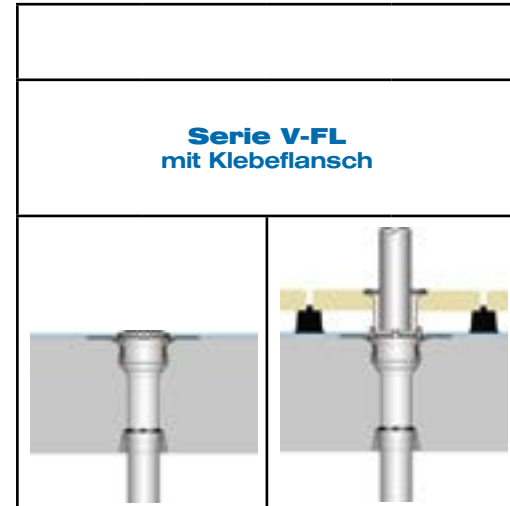

LORO-X Balkontwässerungen sind im System R 60 und R 90 brandschutzgeprüft und zertifiziert:

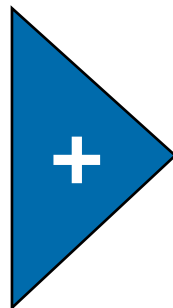
**AbP.-Nr. P-MPA-E-09-010**























Rohbau
 <b>Schalungspilz</b> Nr. 18110.070X
 <b>Grundkörper</b> Nr. 21210.070X
 <b>Aufschiebbare Schalungsglocke</b> Nr. 18100.070X
 <b>Wärmedämmung</b> Nr. 18108.070X



Endausbau	ohne Belag		mit Belag	
	ohne	mit	ohne	mit
Rohrdurchführung				
Siebform	 20421.070X	 20422.070X	 20424.070X	 20423.070X
Aufsatzelemente für ungedämmte Balkone	Serie V-FL  20420.070X			
Etageneinsätze + Aufsatzelemente für gedämmte Balkone	Serie V-FL  20425.070X + Serie V-FL  20426.070X			
<b>LX-Nr.</b>	<b>LX1221</b>	<b>LX1222</b>	<b>LX1223</b>	<b>LX1224</b>
Abflussleistung l/s	2 1.8 l/s*	1 1.3 l/s*	2 1.8 l/s*	1 1.7 l/s*

**Achtung:**  
Fallrohre und Siebeinheiten bitte separat bestellen.

Balkonabdichtung durch Flüssigkunststoffe								Balkonabdichtung durch Abdichtungsbahnen			
Serie V-AK mit aufgekantetem Klebeflansch im Wandbereich				Serie V-AK mit aufgekantetem Klebeflansch in Raumecken				Serie V-KL mit Klemmflansch			
ohne Belag		mit Belag		ohne Belag		mit Belag		ohne Belag		mit Belag	
ohne	mit	ohne	mit	ohne	mit	ohne	mit	ohne	mit	ohne	mit
											
20421.070X	20422.070X	20424.070X	20423.070X	20421.070X	20422.070X	20424.070X	20423.070X	20421.070X	20422.070X	20424.070X	20423.070X
Serie V-AK  20430.070X				Serie V-AK  20450.070X				Serie V-KL  20440.070X			
Serie V-AK  20435.070X + Serie V-FL  20426.070X				Serie V-AK  20455.070X + Serie V-FL  20426.070X				Serie V-KL  20445.070X + Serie V-FL  20446.070X			
LX1225	LX1226	LX1227	LX1228	LX1225	LX1226	LX1227	LX1228	LX1229	LX1230	LX1231	LX1232
1.8 l/s*	1.3 l/s*	1.8 l/s*	1.7 l/s*	1.8 l/s*	1.3 l/s*	1.8 l/s*	1.7 l/s*	1.8 l/s*	1.3 l/s*	1.8 l/s*	1.7 l/s*

\* Bei einer Nennwasserhöhe auf dem Balkon von 35 mm.

**LORO-X Balkonabläufe, Serie V**

variables Balkonentwässerungssystem, aus Edelstahl, DN 70

**Grundeinheit für LORO-Balkonabläufe, Serie V**

	bestehend aus: Grundkörper, Schalungspilz und Schalungsglocke	<b>DN 70</b>
		21400.070X
		<b>58,70 €</b>

**Wärmedämm-Grundeinheit für LORO-Balkonabläufe, Serie V**

	bestehend aus: Schalungspilz, Wärmedämmkörper und Befestigungsschraube	<b>DN 70</b>
		21401.070X
		<b>39,20 €</b>

**Einzelteile/Zusätzliche Bauteile für Grundkörper, Serie V**

		<b>DN 70</b>
	Schalungspilz	18110.070X <b>7,00 €</b>
	Grundkörper Serie V	21210.070X <b>39,10 €</b>
	Wärmedämmkörper	18108.070X <b>20,20 €</b>
	Schalungsglocke	18100.070X <b>12,60 €</b>

**Aufsatzelemente für einteilige Ausführung**
**Serie V-FL**, mit Klebeflansch, für Abdichtung aus Flüssigkunststoffen

	bestehend aus: Aufsatzelement mit Klebeflansch, Dichtelement DN 100	<b>DN 70</b>
		20420.070X
		<b>60,30 €</b>

**Serie V-AK**, mit aufgekantetem Klebeflansch für Abdichtung aus Flüssigkunststoffen in Wandbereichen

	bestehend aus: Aufsatzelement mit aufgekantetem Klebeflansch, Dichtelement DN 100	<b>DN 70</b>
		20430.070X
		<b>78,90 €</b>

**Serie V-AK**, mit aufgekantetem Klebeflansch für Abdichtung aus Flüssigkunststoffen in Wand-Eckbereichen

	bestehend aus: Aufsatzelement mit aufgekantetem Klebeflansch für Wand-Eckbereiche, Dichtelement DN 100	<b>DN 70</b>
		20450.070X
		<b>123,40 €</b>

**Serie V-KL**, mit Klemmflansch, für Abdichtung mit Abdichtungsbahnen

	bestehend aus: Aufsatzelement mit Klemmflansch, Dichtelement DN 100	<b>DN 70</b>
		20440.070X
		<b>121,50 €</b>

**LORO-X Stahlabflussrohre bitte separat bestellen, siehe Seite 138.**

### Aufsatzelemente für zweiteilige Ausführung



**Serie V-FL**, Aufsatzelement mit Klebeflansch, für Abdichtung aus Flüssigkunststoffen

bestehend aus: Aufsatzelement mit Muffe und Klebeflansch, Dichtelement DN 100	<b>DN 70</b>	
	20426.070X	
	<b>62,50 €</b>	

**Serie V-KL**, Aufsatzelement mit Klemmflansch, für Abdichtung mit Abdichtungsbahnen

bestehend aus: Aufsatzelement mit Muffe und Klemmflansch, Dichtelement DN 100	<b>DN 70</b>	
	20446.070X	
	<b>123,20 €</b>	

### Etageneinsatzeinheiten für zweiteilige Ausführung

**Serie V-FL**, Etageneinsatzeinheit mit Klebeflansch, für Abdichtung aus Flüssigkunststoffen

bestehend aus: Etageneinsatz mit Klebeflansch, Dichtelement DN 100	<b>DN 70</b>	
	20425.070X	
	<b>155,30 €</b>	

**Serie V-AK**, Etageneinsatzeinheit mit aufgekantetem Klebeflansch für Abdichtung aus Flüssigkunststoffen in Wandbereichen

bestehend aus : Etageneinsatz mit aufgekantetem Klebeflansch, Dichtelement DN 100	<b>DN 70</b>	
	20435.070X	
	<b>126,10 €</b>	

**Serie V-AK**, Etageneinsatz mit aufgekantetem Klebeflansch für Abdichtung aus Flüssigkunststoffen in Wand-Eckbereichen

bestehend aus: Etageneinsatz mit aufgekantetem Klebeflansch für Wand-Eckbereiche, Dichtelement DN 100	<b>DN 70</b>	
	20455.070X	
	<b>163,40 €</b>	

**Serie V-KL**, Etageneinsatzeinheit mit Klemmflansch, für Abdichtung mit Abdichtungsbahnen

bestehend aus: Etageneinsatz mit Klemmflansch, Dichtelement DN 100	<b>DN 70</b>	
	20445.070X	
	<b>222,20 €</b>	

**LORO-X** Stahlabflussrohre bitte separat bestellen, siehe Seite 138.

**LORO-Balkonablauf Siebeinheiten**
**Für Balkonaufbau ohne zusätzlichen Belag:**
**LORO-Balkonablauf Siebeinheit, rund, ohne Rohrdurchführung**

	bestehend aus: Sieb rund, ohne Rohrdurchführung, Aufnahmering	<b>DN 70</b>
		20421.070X
		<b>9,40 €</b>

**LORO-Balkonablauf Siebeinheit, rund, mit Rohrdurchführung**

	bestehend aus: Sieb rund, mit Rohrdurchführung, Aufnahmering	<b>DN 70</b>
		20422.070X
		<b>9,40 €</b>

**Für Balkonaufbau mit zusätzlichem Belag:**
**LORO-Balkonablauf Siebeinheit, quadratisch, ohne Rohrdurchführung**

	bestehend aus: Sieb quadratisch 150 x 150 mm, ohne Rohrdurchführung, Siebaufnahme höhenverstellbar, Aufnahmering	<b>DN 70</b>
		20424.070X
		<b>34,40 €</b>

**LORO-Balkonablauf Siebeinheit, quadratisch, mit Rohrdurchführung**

	bestehend aus: Sieb quadratisch 150 x 150 mm, mit Rohrdurchführung, Siebaufnahme höhenverstellbar, Aufnahmering	<b>DN 70</b>
		20423.070X
		<b>34,40 €</b>



# LORO-X Stahlabflussrohre

**LORO-X**

**Stahlabflussrohre**

**DN 32-300**

**nach DIN EN 1123**

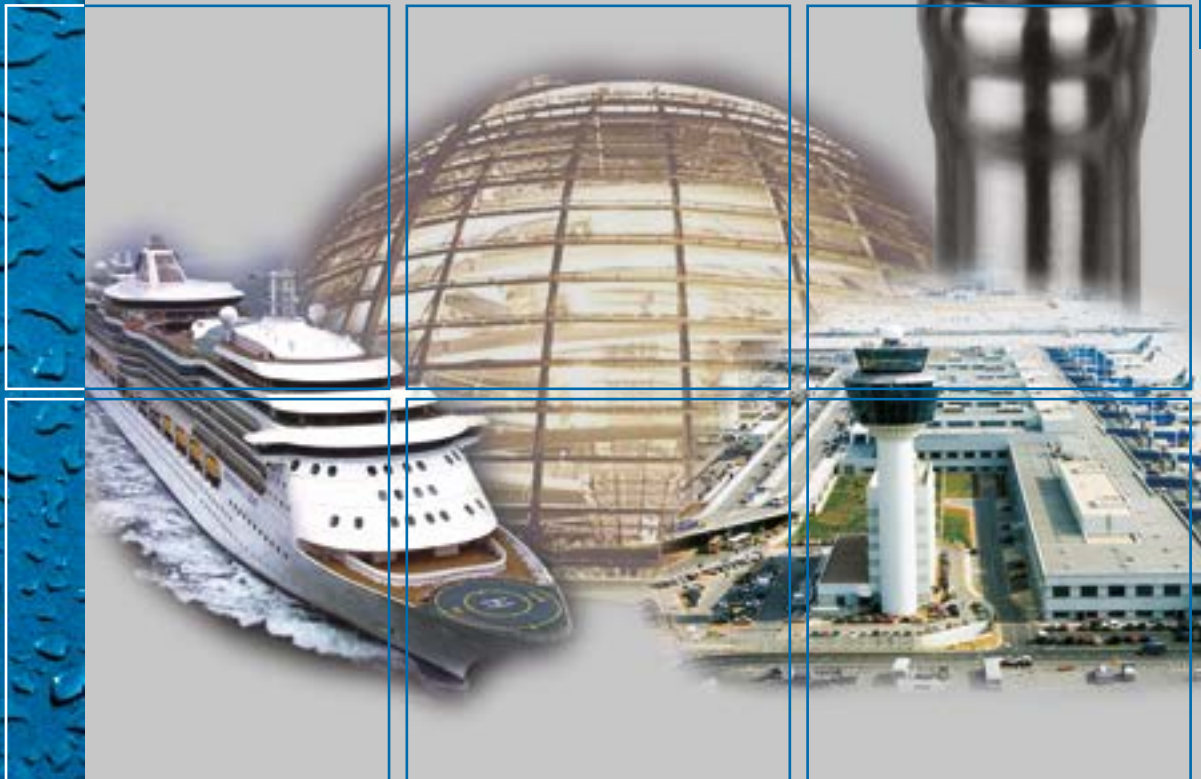

Stahlabflussrohre

**LORO®**



## LORO-X Stahlabflussrohre

mit LORO-X Steckmuffenverbindung, nach DIN EN 1123

**DN 32 - DN 300**

aus Stahl, feuerverzinkt, innen zusätzlich beschichtet

LORO-X Stahlabflussrohre bieten die bewährten Eigenschaften des Werkstoffes Stahl:

- **stoßfest und formstabil**
- **nichtbrennbar**
- **unempfindlich gegen Hitze und Kälte**

und der LORO-X Steckmuffe:

- **stabile Dichtungskammer**
- **ausknickfest**
- **schnelle Verlegung**



### Systemübersicht

	DN	32	40	50	70	80	100	125	150	200	250*	300*
Rohre mit einer Muffe		●	●	●	●	●	●	●	●	●	●	●
Rohre mit zwei Muffen		-	●	●	●	●	●	●	-	-	-	-
Abzweige		●	●	●	●	●	●	●	●	●	●	-
Red.-Abzweige		●	●	●	●	●	●	●	●	●	●	●
Doppelabzweige		-	●	●	●	-	●	●	●	●	-	-
Eckabzweige		-	●	●	●	-	●	●	●	●	-	-
Bogen		●	●	●	●	●	●	●	●	●	●	●
Bogen mit engem Radius		-		●	●	-	-	-	-	-	-	-
Sprungrohre		-	●	●	●	●	●	●	●	●	-	-
Winkelbogen		-	●	●	●	●	-	-	-	-	-	-
Bogen mit Beruhigungsstrecke		-	-	-	-	-	●	●	-	-	-	-
Geruchverschlüsse		-	-	●	●	-	●	●	-	-	-	-
Reinigungsrohre		-	●	●	●	●	●	●	●	●	●	●
Muffenstücke		-	●	●	●	●	●	●	●	●	●	-
Übergangsrohre		-	●	●	●	●	●	●	●	●	●	●
Anschlussstücke mit Gewinde		-	●	●	-	-	-	-	-	-	-	-
Anschlussstücke an Rohre anderer Hersteller		-	●	●	●	●	●	●	●	●	●	●
Dichtelemente		●	●	●	●	●	●	●	●	●	●	●
Rohrschellen		●	●	●	●	●	●	●	●	●	●	●

\* DN 250 und DN 300 in muffenloser Ausführung

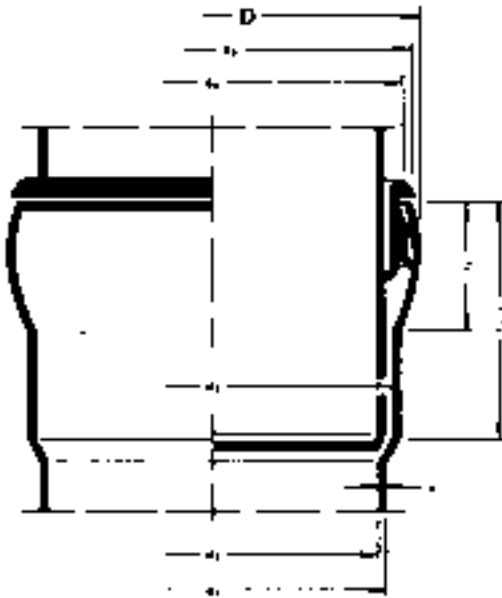
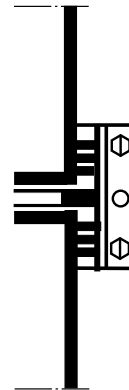
**LORO-X Stahlabflussrohre**

**DN 32 - DN 200  
LORO-X Rohr**

**DN 250 / DN 300  
muffenlos**
**Rohr- und Muffenmaße\***

DN	D	d <sub>1</sub>	d <sub>2</sub>	d <sub>3</sub>	d <sub>4</sub>	d <sub>5</sub>	s	t <sub>1</sub>	t <sub>2</sub>	t <sub>3</sub>	t <sub>4</sub>	F**	kg/m	kg/m***
32	39	32	34	37	34	30	1,0	25	-	-	16	706,9	0,8	1,6
40	51	42	45	48	45	39	1,5	30	70	100	16	1194,6	1,5	2,6
50	63	53	56	60	56	50	1,5	38	90	130	19	1963,5	2,0	4,0
70	84,2	73	76	81	76	69,8	1,6	55	120	175	27	3826,5	3,0	6,8
80	102,2	89	92	99	92	85,8	1,6	60	130	190	31	5781,8	3,5	9,3
100	118	102	106	114	107	98	2,0	70	150	220	38	7453,0	4,9	12,4
125	152	133	138	147	140	128	2,5	75	160	235	41	12868,0	8,0	20,8
150	181	159	164	176	168	154	2,5	80	170	250	46	18626,5	9,6	28,2
200	246,8	219	224	241	228	213,2	2,9	120	250	370	76	35699,7	15,7	51,4
250	-	273	-	-	-	265	4,0	-	-	-	-	55154,6	24,2	81,7
300	-	324	-	-	-	316	4,0	-	-	-	-	78426,7	31,7	110,0

\* Maßtoleranzen für Rohre und Formstücke, nach DIN EN 1123 Teil 2

\*\* F = freier Querschnitt (mm<sup>2</sup>)

\*\*\* kg/m bei Vollfüllung mit Wasser

t<sub>1</sub> = Standard

t<sub>2</sub> = Langmuffe

t<sub>3</sub> = Sonderanfertigung

**LORO-X Stahlabflussrohre, DN 32 - DN 200\***

mit Steckmuffenverbindung, feuerverzinkt, innen zusätzlich beschichtet

**Rohre mit einer Muffe**

I (mm)	DN 32	DN 40	DN 50	DN 70	DN 80	DN 100	DN 125	DN 150	DN 200
250	01401.032X	01401.040X	01401.050X	01401.070X	01401.080X	01401.100X	01401.125X	01401.150X	01401.200X
	<b>10,90 €</b>	<b>8,80 €</b>	<b>10,60 €</b>	<b>16,00 €</b>	<b>21,60 €</b>	<b>27,90 €</b>	<b>47,60 €</b>	<b>58,60 €</b>	<b>96,20 €</b>
500	01301.032X	01301.040X	01301.050X	01301.070X	01301.080X	01301.100X	01301.125X	01301.150X	01301.200X
	<b>14,20 €</b>	<b>14,00 €</b>	<b>17,40 €</b>	<b>27,70 €</b>	<b>34,20 €</b>	<b>43,50 €</b>	<b>75,20 €</b>	<b>92,10 €</b>	<b>151,60 €</b>
750	-	01211.040X	01211.050X	01211.070X	01211.080X	01211.100X	01211.125X	01211.150X	01211.200X
	-	<b>18,50 €</b>	<b>23,00 €</b>	<b>33,80 €</b>	<b>44,00 €</b>	<b>54,90 €</b>	<b>91,60 €</b>	<b>112,90 €</b>	<b>181,30 €</b>
1000	01201.032X	01201.040X	01201.050X	01201.070X	01201.080X	01201.100X	01201.125X	01201.150X	01201.200X
	<b>22,00 €</b>	<b>23,30 €</b>	<b>28,70 €</b>	<b>42,30 €</b>	<b>54,40 €</b>	<b>63,80 €</b>	<b>118,20 €</b>	<b>138,50 €</b>	<b>226,70 €</b>
1500	01111.032X	01111.040X	01111.050X	01111.070X	01111.080X	01111.100X	01111.125X	01111.150X	01111.200X
	<b>29,70 €</b>	<b>34,10 €</b>	<b>42,40 €</b>	<b>61,80 €</b>	<b>80,20 €</b>	<b>96,90 €</b>	<b>167,20 €</b>	<b>200,00 €</b>	<b>328,80 €</b>
2000	01101.032X	01101.040X	01101.050X	01101.070X	01101.080X	01101.100X	01101.125X	01101.150X	01101.200X
	<b>39,10 €</b>	<b>43,30 €</b>	<b>55,70 €</b>	<b>80,20 €</b>	<b>105,00 €</b>	<b>126,20 €</b>	<b>217,50 €</b>	<b>263,10 €</b>	<b>427,70 €</b>
2500	-	01004.040X	01004.050X	01004.070X	01004.080X	01004.100X	01004.125X	01004.150X	01004.200X
	-	<b>57,10 €</b>	<b>68,50 €</b>	<b>101,20 €</b>	<b>133,00 €</b>	<b>160,90 €</b>	<b>275,40 €</b>	<b>338,20 €</b>	<b>547,80 €</b>
2500**	-	-	01002.050X	01002.070X	-	01002.100X	-	-	-
	-	-	<b>70,30 €</b>	<b>101,70 €</b>	-	<b>164,50 €</b>	-	-	-
2750	-	-	01005.050X	01005.070X	01005.080X	01005.100X	01005.125X	-	-
	-	-	<b>78,00 €</b>	<b>111,70 €</b>	<b>156,20 €</b>	<b>177,10 €</b>	<b>334,50 €</b>	-	-
2750**	-	-	01003.050X	01003.070X	-	01003.100X	-	-	-
	-	-	<b>80,60 €</b>	<b>113,60 €</b>	-	<b>181,00 €</b>	-	-	-
3000	-	01001.040X	01001.050X	01001.070X	01001.080X	01001.100X	01001.125X	01001.150X	01001.200X
	-	<b>65,30 €</b>	<b>82,20 €</b>	<b>116,60 €</b>	<b>152,10 €</b>	<b>183,10 €</b>	<b>325,20 €</b>	<b>389,40 €</b>	<b>618,90 €</b>
4000	-	-	01011.050X	01011.070X	01011.080X	01011.100X	01011.125X	01011.150X	01011.200X
	-	-	<b>124,90 €</b>	<b>168,20 €</b>	<b>217,00 €</b>	<b>254,90 €</b>	<b>472,50 €</b>	<b>544,90 €</b>	<b>906,80 €</b>
5000	-	-	-	01013.070X	01013.080X	01013.100X	01013.125X	01013.150X	-
	-	-	-	<b>210,30 €</b>	<b>271,10 €</b>	<b>326,70 €</b>	<b>590,90 €</b>	<b>692,30 €</b>	-
6000	-	-	-	01014.070X	01014.080X	01014.100X	01014.125X	01014.150X	-
	-	-	-	<b>252,50 €</b>	<b>325,30 €</b>	<b>388,10 €</b>	<b>708,60 €</b>	<b>830,60 €</b>	-

\* Rohre und Formstücke DN 250/300 siehe Seiten 164-166

\*\* mit Langmuffe für die Balkonentwässerung

**Dichtelemente für jede Muffenverbindung bitte zusätzlich bestellen, siehe Seite 154.**

**Rohre mit zwei Muffen\***

<b>l (mm)</b>	<b>DN 40</b>	<b>DN 50</b>	<b>DN 70</b>	<b>DN 80</b>	<b>DN 100</b>
<b>250</b>	00140.040X	00140.050X	00140.070X	-	-
	<b>8,80 €</b>	<b>10,60 €</b>	<b>16,00 €</b>	-	-
<b>500</b>	00130.040X	00130.050X	00130.070X	-	00130.100X
	<b>14,00 €</b>	<b>17,40 €</b>	<b>27,70 €</b>	-	<b>43,50 €</b>
<b>750</b>	00121.040X	00121.050X	00121.070X	00121.080X	00121.100X
	<b>18,50 €</b>	<b>23,00 €</b>	<b>33,80 €</b>	<b>44,00 €</b>	<b>54,90 €</b>
<b>1000</b>	00120.040X	00120.050X	00120.070X	00120.080X	00120.100X
	<b>23,30 €</b>	<b>28,70 €</b>	<b>42,30 €</b>	<b>54,40 €</b>	<b>63,80 €</b>
<b>2000</b>	00110.040X	00110.050X	00110.070X	00110.080X	00110.100X
	<b>43,30 €</b>	<b>55,70 €</b>	<b>80,20 €</b>	<b>105,00 €</b>	<b>126,20 €</b>
<b>3000</b>	00100.040X	00100.050X	00100.070X	00100.080X	00100.100X
	<b>65,30 €</b>	<b>82,20 €</b>	<b>116,60 €</b>	<b>152,10 €</b>	<b>183,10 €</b>



\* die abgelängten Rohrenden mit Muffe können als Passstücke eingesetzt werden

**Rohre und Formstücke DN 250/300 siehe Seiten 164-166**



**Dichtelemente für jede Muffenverbindung bitte zusätzlich bestellen, siehe Seite 154.**

**Abzweige**

	<b>DN</b>	<b>32</b>	<b>40</b>	<b>50</b>	<b>70</b>	<b>80</b>	<b>100</b>	<b>125</b>	
	<b>87°</b>	-	00200.AA0X	00200.BB0X	00200.CC0X	00200.MM0X	00200.DD0X	00200.EE0X	
		-	<b>20,90 €</b>	<b>24,60 €</b>	<b>42,90 €</b>	<b>58,60 €</b>	<b>74,40 €</b>	<b>125,30 €</b>	
	<b>70°</b>	-	00210.AA0X	00210.BB0X	00210.CC0X	-	00210.DD0X	00210.EE0X	
		-	<b>20,90 €</b>	<b>24,60 €</b>	<b>42,90 €</b>	-	<b>74,40 €</b>	<b>125,30 €</b>	
	<b>45°</b>	00220.LL0X ●	00220.AA0X	00220.BB0X	00220.CC0X	00220.MM0X	00220.DD0X	00220.EE0X	
		<b>21,10 €</b>	<b>21,10 €</b>	<b>24,60 €</b>	<b>42,90 €</b>	<b>58,60 €</b>	<b>74,40 €</b>	<b>125,30 €</b>	
	<b>DN</b>	<b>150</b>	<b>200</b>						
	<b>87°</b>	00200.FF0X	00200.GG0X						
		<b>165,50 €</b>	<b>475,80 €</b>						
	<b>70°</b>	00210.FF0X ●	00210.GG0X ●						
		<b>168,40 €</b>	<b>484,00 €</b>						
	<b>45°</b>	00220.FF0X	00220.GG0X						
		<b>165,50 €</b>	<b>475,80 €</b>						

**Red.-Abzweige**

	<b>DN</b>	<b>40/32</b>	<b>50/32</b>	<b>50/40</b>	<b>70/40</b>	<b>70/50</b>	<b>80/50</b>	<b>80/70</b>
	<b>87°</b>	-	-	00230.BA0X	00230.CA0X	00230.CB0X	00230.MB0X	00230.MC0X
		-	-	<b>23,50 €</b>	<b>34,70 €</b>	<b>36,00 €</b>	<b>45,80 €</b>	<b>54,70 €</b>
	<b>70°</b>	-	-	00240.BA0X	-	00240.CB0X	-	00240.MC0X ●
		-	-	<b>23,50 €</b>	-	<b>36,00 €</b>	-	<b>55,50 €</b>
	<b>45°</b>	00250.AL0X	00250.BL0X	00250.BA0X	00250.CA0X	00250.CB0X	00250.MB0X	00250.MC0X
		<b>22,40 €</b>	<b>23,00 €</b>	<b>23,50 €</b>	<b>34,70 €</b>	<b>36,00 €</b>	<b>45,80 €</b>	<b>54,70 €</b>
	<b>DN</b>	<b>100/40</b>	<b>100/50</b>	<b>100/70</b>	<b>100/80</b>	<b>125/50</b>	<b>125/70</b>	<b>125/100</b>
	<b>87°</b>	00230.DA0X	00230.DB0X	00230.DC0X	00230.DM0X	00230.EB0X	00230.EC0X	00230.ED0X
		<b>51,30 €</b>	<b>51,90 €</b>	<b>59,60 €</b>	<b>69,30 €</b>	<b>80,10 €</b>	<b>87,20 €</b>	<b>106,80 €</b>
	<b>70°</b>	-	00240.DB0X	00240.DC0X	-	-	-	-
		-	<b>51,90 €</b>	<b>59,60 €</b>	-	-	-	-
	<b>45°</b>	00250.DA0X	00250.DB0X	00250.DC0X	00250.DM0X	00250.EB0X	00250.EC0X	00250.ED0X
		<b>51,30 €</b>	<b>51,90 €</b>	<b>59,60 €</b>	<b>69,30 €</b>	<b>80,10 €</b>	<b>87,20 €</b>	<b>106,80 €</b>
	<b>DN</b>	<b>150/70</b>	<b>150/100</b>	<b>150/125</b>	<b>200/100</b>	<b>200/125</b>	<b>200/150</b>	
	<b>87°</b>	00230.FC0X	00230.FD0X	00230.FE0X	-	00230.GE0X ●	00230.GF0X ●	
		<b>110,20 €</b>	<b>126,20 €</b>	<b>153,80 €</b>	-	<b>334,50 €</b>	<b>378,60 €</b>	
	<b>70°</b>	-	-	-	-	-	-	
		-	-	-	-	-	-	
	<b>45°</b>	00250.FC0X	00250.FD0X	00250.FE0X	00250.GD0X	00250.GE0X	00250.GF0X	
<b>110,20 €</b>		<b>126,20 €</b>	<b>153,80 €</b>	<b>277,20 €</b>	<b>328,50 €</b>	<b>371,80 €</b>		

● Keine Lagerware



Dichtelemente für jede Muffenverbindung bitte zusätzlich bestellen, siehe Seite 154.

#### Red. Doppelabzweige

DN	70/50/50	100/50/50	100/70/70	125/100/100	150/100/100	150/125/125	
87°	00260.CBBX	00260.DBBX	00260.DCCX	-	-	00260.FEEX ●	
	<b>57,50 €</b>	<b>77,70 €</b>	<b>92,90 €</b>	-	-	<b>222,90 €</b>	
45°	00280.CBBX	00280.DBBX	00280.DCCX	00280.EDDX	00280.FDDX ●	00280.FEEX ●	
	<b>57,50 €</b>	<b>77,70 €</b>	<b>92,90 €</b>	<b>152,40 €</b>	<b>188,50 €</b>	<b>222,90 €</b>	

#### Red.-Eckdoppelabzweige\*

DN	70/50/50	100/70/70	
87°	00261.CBBX	00261.DCCX ●	
	<b>62,10 €</b>	<b>99,50 €</b>	
45°	00281.CBBX ●	00281.DCCX ●	
	<b>63,20 €</b>	<b>99,50 €</b>	

\* Eckabzweige nach EN 1123-2 nur noch als Red.-Eckdoppelabzweige zulässig

#### Übergangsabzweige

DN	50/40/50	70/50/50	70/40/50	
87°	00231.BABX ●	00231.CBBX	00231.CABX ●	
	<b>29,90 €</b>	<b>46,10 €</b>	<b>48,50 €</b>	
45°	00251.BABX	00251.CBBX	00251.CABX	
	<b>30,10 €</b>	<b>46,90 €</b>	<b>48,50 €</b>	

● Keine Lagerware



Dichtelemente für jede Muffenverbindung bitte zusätzlich bestellen, siehe Seite 154.

**Bogen**

	<b>DN</b>	<b>32</b>	<b>40</b>	<b>50</b>	<b>70</b>	<b>80</b>
	<b>87°</b>	00300.032X <b>12,10 €</b>	00300.040X <b>8,50 €</b>	00300.050X <b>11,90 €</b>	00300.070X <b>24,20 €</b>	00300.080X <b>37,10 €</b>
	<b>70°</b>	- -	00310.040X <b>7,60 €</b>	00310.050X <b>11,30 €</b>	00310.070X <b>22,80 €</b>	00310.080X <b>33,40 €</b>
	<b>45°</b>	00320.032X <b>11,50 €</b>	00320.040X <b>6,80 €</b>	00320.050X <b>10,40 €</b>	00320.070X <b>20,30 €</b>	00320.080X <b>31,40 €</b>
	<b>30°</b>	00330.032X <b>10,80 €</b>	00330.040X <b>6,40 €</b>	00330.050X <b>9,70 €</b>	00330.070X <b>19,10 €</b>	00330.080X <b>30,60 €</b>
	<b>15°</b>	00340.032X <b>10,60 €</b>	00340.040X <b>6,10 €</b>	00340.050X <b>9,50 €</b>	00340.070X <b>17,20 €</b>	00340.080X <b>26,90 €</b>
	<b>DN</b>	<b>100</b>	<b>125</b>	<b>150</b>	<b>200</b>	
	<b>87°</b>	00300.100X <b>49,90 €</b>	00300.125X <b>118,20 €</b>	00300.150X <b>174,80 €</b>	00300.200X <b>462,30 €</b>	
	<b>70°</b>	00310.100X <b>46,70 €</b>	00310.125X <b>113,20 €</b>	00310.150X <b>160,90 €</b>	00310.200X <b>426,50 €</b>	
	<b>45°</b>	00320.100X <b>40,40 €</b>	00320.125X <b>85,60 €</b>	00320.150X <b>107,70 €</b>	00320.200X <b>352,30 €</b>	
	<b>30°</b>	00330.100X <b>36,60 €</b>	00330.125X <b>78,50 €</b>	00330.150X <b>98,20 €</b>	00330.200X <b>319,00 €</b>	
	<b>15°</b>	00340.100X <b>31,60 €</b>	00340.125X <b>70,00 €</b>	00340.150X <b>87,40 €</b>	00340.200X <b>180,80 €</b>	

**Bogen mit engem Radius**

	<b>DN</b>	<b>40</b>	<b>50</b>	<b>70</b>	<b>80</b>
	<b>87°</b>	00350.040X <b>13,20 €</b>	00350.050X <b>15,10 €</b>	00350.070X <b>30,00 €</b>	00350.080X <b>48,70 €</b>
	<b>45°</b>	00352.040X <b>11,00 €</b>	00352.050X <b>13,30 €</b>	00352.070X <b>26,40 €</b>	-

**Bogen mit Beruhigungsstrecke**

	<b>DN</b>	<b>100</b>
		03521.100X
		<b>84,40 €</b>

● Keine Lagerware



Dichtelemente für jede Muffenverbindung bitte zusätzlich bestellen, siehe Seite 154.





### Sprungrohre

DN	50	70	80	100	125	
Sprung e 200 mm	00380.050X	00380.070X	00380.080X	00380.100X	00380.125X	
	<b>23,30 €</b>	<b>35,40 €</b>	<b>53,90 €</b>	<b>69,50 €</b>	<b>164,80 €</b>	
Sprung e 130 mm	00390.050X	00390.070X	00390.080X	00390.100X	00390.125X	
	<b>20,60 €</b>	<b>31,40 €</b>	<b>47,60 €</b>	<b>72,80 €</b>	<b>156,50 €</b>	
Sprung e 75 mm	00400.050X	00400.070X	00400.080X	00400.100X	00400.125X	
	<b>18,80 €</b>	<b>31,00 €</b>	<b>45,20 €</b>	<b>70,40 €</b>	<b>163,70 €</b>	

### Sprungrohrmaße bei Verwendung von Bogen

	15°		30°		45°		70°		87°		
	e (mm)	l <sub>1</sub> (mm)	e (mm)	l <sub>1</sub> (mm)	e (mm)	l <sub>1</sub> (mm)	e (mm)	l <sub>1</sub> (mm)	e (mm)	l <sub>1</sub> (mm)	
<b>DN 40</b>	27	204	61	228	100	242	169	242	214	225	
<b>DN 50</b>	35	263	78	291	127	307	214	306	268	282	
<b>DN 50*</b>	-	-	-	-	73	176	-	-	143	150	
<b>DN 70</b>	36	273	86	319	145	350	258	369	331	348	
<b>DN 70*</b>	-	-	-	-	87	210	-	-	176	186	
<b>DN 80</b>	43	326	101	376	169	407	297	425	383	404	
<b>DN 100</b>	36	271	79	294	126	304	205	293	252	265	
<b>DN 125</b>	39	293	82	305	134	323	218	311	276	291	
<b>DN 150</b>	41	315	105	391	170	411	284	403	353	372	
<b>DN 200</b>	54	413	105	392	308	744	577	824	764	806	

\* Bogen mit engem Radius

### Winkelbogen 90°, mit Normalmuffe

DN	40	50	70	80	100	
90°	00500.040X	00500.050X	00500.070X	00500.080X	00500.100X	
	<b>13,20 €</b>	<b>15,10 €</b>	<b>30,00 €</b>	<b>48,70 €</b>	<b>49,90 €</b>	

### Winkelbogen 90°, mit Kurzmuffe

DN	40	50	
90°	00510.040X	00510.050X	
	<b>13,20 €</b>	<b>15,30 €</b>	

### Winkelbogen 90°, reduziert mit Normalmuffe

DN	50/40	70/50	
90°	00501.BA0X	00501.CB0X	
	<b>17,10 €</b>	<b>30,70 €</b>	



Dichtelemente für jede Muffenverbindung bitte zusätzlich bestellen, siehe Seite 154.

**Rohrgeruchverschlüsse**

	<b>DN 70</b>	<b>DN 100</b>
	00430.070X	00430.100X
	<b>57,10 €</b>	<b>164,50 €</b>

**S-Geruchverschlüsse**

	<b>DN 70</b>	<b>DN 100</b>
	04373.070X	04373.100X
	<b>178,80 €</b>	<b>274,90 €</b>

**P-Geruchverschlüsse**

	<b>DN 70</b>	<b>DN 100</b>
	04375.070X	04375.100X
	<b>102,40 €</b>	<b>184,90 €</b>

**Regenrohr-Geruchverschlüsse** mit Durchgang gerade

	<b>DN 70</b>	<b>DN 100</b>
	04374.070X	04374.100X
	<b>296,40 €</b>	<b>410,50 €</b>

**Reinigungsrohre** mit runder Reinigungsöffnung

	<b>DN 40</b>	<b>DN 50</b>	<b>DN 70</b>	<b>DN 80</b>
	00550.040X	00550.050X	00550.070X	00550.080X
	<b>22,00 €</b>	<b>24,30 €</b>	<b>35,80 €</b>	<b>55,50 €</b>
	<b>DN 100</b>	<b>DN 125</b>	<b>DN 150</b>	<b>DN 200</b>
	00550.100X	00550.125X	00550.150X	00550.200X
	<b>60,00 €</b>	<b>97,40 €</b>	<b>120,60 €</b>	<b>243,70 €</b>

**Reinigungsrohre** mit rechteckiger Reinigungsöffnung

	<b>DN 100</b>	<b>DN 125</b>	<b>DN 150</b>	<b>DN 200</b>
	00553.100X	00553.125X	00553.150X	00553.200X ●
	<b>391,40 €</b>	<b>396,70 €</b>	<b>415,50 €</b>	<b>497,60 €</b>

● Keine Lagerware



Dichtelemente für jede Muffenverbindung bitte zusätzlich bestellen, siehe Seite 154.

**LORO-X Rattenstopp** mit Reinigungsöffnung

	DN 70	DN 100	DN 125	
mit Reinigungsöffnung	-	05571.100X	05571.125X	
	-	<b>350,10 €</b>	<b>375,20 €</b>	
mit Reinigungsöffnung und Auslaufende Ø110 mm	-	05572.100X	-	
	-	<b>363,30 €</b>	-	

**LORO-X Fallrohrstützen**

DN 70	DN 80	DN 100	DN 125	DN 150	DN 200	
82650.070X	82650.080X	82650.100X	82650.125X	82650.150X	82650.200X	
<b>85,20 €</b>	<b>88,90 €</b>	<b>93,20 €</b>	<b>139,70 €</b>	<b>156,10 €</b>	<b>230,70 €</b>	

**LORO-X Fallrohrstützen** mit Befestigungskonsolle und Schallentkopplung

l (mm)	DN 50	DN 70	DN 80	DN 100	DN 125	DN 150	DN 200	
160 mm	82652.050X	82652.070X	82652.080X	82652.100X	82652.125X*	82652.150X*	-	
	<b>97,90 €</b>	<b>120,10 €</b>	<b>133,00 €</b>	<b>133,00 €</b>	<b>154,60 €</b>	<b>166,90 €</b>	-	
320 mm	82653.050X	82653.070X	82653.080X	82653.100X	82653.125X	82653.150X	82653.200X	
	<b>114,10 €</b>	<b>137,50 €</b>	<b>151,00 €</b>	<b>151,00 €</b>	<b>174,90 €</b>	<b>188,00 €</b>	<b>245,40 €</b>	
560 mm	82654.050X	82654.070X	82654.080X	82654.100X	82654.125X	82654.150X	82654.200X	
	<b>134,70 €</b>	<b>158,00 €</b>	<b>170,40 €</b>	<b>170,40 €</b>	<b>195,50 €</b>	<b>208,60 €</b>	<b>273,70 €</b>	

**LORO-X Beckenanschlussstücke 90°**

DN 40/40	DN 50/50	
00504.040X	00504.050X	
<b>26,30 €</b>	<b>31,10 €</b>	

**LORO-X Hosen-T-Stücke 90°**

DN 50/50/50	
00512.BBBX	
<b>40,70 €</b>	



Dichtelemente für jede Muffenverbindung bitte zusätzlich bestellen, siehe Seite 154.

**Anschlussstücke von LORO-X Rohr an Guss-Rohr (SML)**

 LX  Guss	<b>DN</b>	<b>50/50</b>	<b>50/100</b>	<b>70/70</b>	<b>70/80</b>	<b>70/100</b>	<b>80/80</b>
		00610.050X	00630.050X	00620.070X	00624.070X	00630.070X	00625.080X
		<b>8,50 €</b>	<b>27,50 €</b>	<b>18,50 €</b>	<b>20,30 €</b>	<b>27,50 €</b>	<b>22,90 €</b>
	<b>DN</b>	<b>80/100</b>	<b>100/100</b>	<b>100/125</b>	<b>100/150</b>	<b>125/125</b>	<b>125/150</b>
		00630.080X	00630.100X	00600.DE0X	00600.DF0X	*	00600.EF0X
		<b>27,50 €</b>	<b>27,50 €</b>	<b>47,80 €</b>	<b>57,80 €</b>	-	<b>60,80 €</b>
	<b>DN</b>	<b>150/150</b>	<b>200/200</b>				
		*	00670.200X				
		-	<b>111,70 €</b>				

\* LORO-X Rohre DN 125, DN 150 passen direkt an SML-Rohre

**Anschlussstücke von LORO-X Rohr an Kunststoff-Abflussrohr-Muffe (KA)**

 LX  KA		LX	KA	LX	KA	LX	KA	LX	KA	LX	KA	LX	KA
	<b>DN</b>	<b>50</b>	<b>50</b>	<b>50</b>	<b>100</b>	<b>70</b>	<b>70</b>	<b>70</b>	<b>100</b>	<b>80</b>	<b>100</b>	<b>100</b>	<b>100</b>
		00612.050X		00630.050X		00622.070X		00630.070X		00630.080X		00630.100X	
		<b>6,80 €</b>		<b>27,50 €</b>		<b>16,60 €</b>		<b>27,50 €</b>		<b>27,50 €</b>		<b>27,50 €</b>	
		LX	KA	LX	KA	LX	KA	LX	KA	LX	KA	LX	KA
	<b>DN</b>	<b>100</b>	<b>125</b>	<b>100</b>	<b>150</b>	<b>125</b>	<b>125</b>	<b>125</b>	<b>150</b>	<b>150</b>	<b>150</b>	<b>150</b>	<b>200</b>
		00642.100X		00600.DF0X		00642.125X		00600.EF0X		**		00672.150X	
		<b>46,80 €</b>		<b>57,80 €</b>		<b>45,20 €</b>		<b>60,80 €</b>		-		<b>144,40 €</b>	
		LX	KA										
	<b>DN</b>	<b>200</b>	<b>200</b>										
	00672.200X												
	<b>111,70 €</b>												

\*\* LORO-X Rohre DN 150 passen direkt in KA-Muffen 150 mm

**Anschlussstücke von LORO-X Rohr**

an Kunststoff-Abflussrohr-Muffe (KA), exzentrisch Form 2

		LX	KA	LX	KA	LX	KA	LX	KA	LX	KA
	<b>DN</b>	<b>70</b>	<b>125</b>	<b>100</b>	<b>200</b>	<b>125</b>	<b>200</b>	<b>125</b>	<b>250</b>	<b>150</b>	<b>250</b>
		00643.CE0X		00643.DG0X		00643.EG0X		00643.EH0X		00643.FH0X	
		<b>83,20 €</b>		<b>153,30 €</b>		<b>167,20 €</b>		<b>277,60 €</b>		<b>297,80 €</b>	



Dichtelemente für jede Muffenverbindung bitte zusätzlich bestellen, siehe Seite 154.

**Anschlussstücke von LORO-X Rohr an PE-Muffe**

	LX	PE
<b>DN</b>	<b>50</b>	<b>50</b>
	00615.050X	
	<b>7,60 €</b>	

**Anschlussstücke von LORO-X Rohr an Steinzeug-Muffe (ST)**

	LX	ST	LX	ST	LX	ST	LX	ST	LX	ST	LX	ST		
<b>DN</b>	<b>50</b>	<b>100</b>	<b>70</b>	<b>100</b>	<b>100</b>	<b>100</b>	<b>100</b>	<b>125</b>	<b>125</b>	<b>125</b>	<b>100</b>	<b>150</b>		
	00630.050X		00630.070X		00630.100X		00600.DE0X		*		00600.DF0X			
	<b>27,50 €</b>		<b>27,50 €</b>		<b>27,50 €</b>		<b>47,80 €</b>		-		<b>57,80 €</b>			
	LX	ST	LX	ST	LX	ST	LX	ST	LX	ST				
<b>DN</b>	<b>125</b>	<b>150</b>	<b>150</b>	<b>150</b>	<b>125</b>	<b>200</b>	<b>150</b>	<b>200</b>	<b>200</b>	<b>200</b>				
	00600.EF0X		*		00670.125X ●		00670.150X ●		00670.200X					
	<b>60,80 €</b>		-		<b>113,80 €</b>		<b>113,80 €</b>		<b>111,70 €</b>					

\* LORO-X Rohre DN 125 und DN 150 passen mit dem Übergangring für Gussrohr des Steinzeugherstellers direkt an Steinzeugrohr-Muffen.

**Achtung:** Anschlussstücke von LORO-X Rohren an Steinzeugrohr-Muffen sind identisch mit den Anschlussstücken an SML-Rohre. Sie müssen aber in Verbindung mit dem Übergangring für Gussrohr des Steinzeugherstellers eingesetzt werden.

- Keine Lagerware



**Dichtelemente für jede Muffenverbindung bitte zusätzlich bestellen, siehe Seite 154.**

**Anschlussstücke zum Übergang von anderen Rohrarten an LORO-X Muffe**
**Anschlussstücke von Guss-Rohr (SML) an LORO-X Muffe**

		SML	LX	SML	LX	SML	LX	SML	LX	SML	LX	SML	LX
	<b>DN</b>	<b>50</b>	<b>50</b>	<b>70</b>	<b>70</b>	<b>80</b>	<b>80</b>	<b>80</b>	<b>70</b>	<b>100</b>	<b>100</b>	<b>125</b>	<b>125</b>
		00710.050X		00710.070X		00710.080X		00712.070X		00710.100X		**	
		13,20 €		16,80 €		19,10 €		18,50 €		22,80 €		-	
		SML	LX										
	<b>DN</b>	<b>150</b>	<b>150</b>										
	**												
	-												

\*\* SML-Rohre DN 125 und DN 150 passen mit Dichtelement Nr. 911X in LORO-X Muffen.

**Anschlussstücke von Kunststoff-Abflussrohr (KA) an LORO-X Muffe**

		KA	LX	KA	LX	KA	LX	KA	LX	KA	LX
	<b>DN</b>	<b>50</b>	<b>50</b>	<b>70</b>	<b>70</b>	<b>100</b>	<b>100</b>	<b>125</b>	<b>125</b>	<b>150</b>	<b>150</b>
		****		00750.070X***		00750.100X***		*****		*****	
		-		12,70 €		23,00 €		-		-	

\*\*\* Beigefügte Dichtelemente: Nr. 911X (DN 70) bzw. Nr. 933X (DN 100).

\*\*\*\* KA-Rohre DN 50 passen mit Dichtelement Nr. 915X direkt in LORO-X Muffen DN 50.

\*\*\*\*\* KA-Rohre DN 125 passen mit Dichtelement Nr. 944X direkt in LORO-X Muffen DN 125.

\*\*\*\*\* KA-Rohre DN 150 passen mit Dichtelement Nr. 911X direkt in LORO-X Muffen DN 150.



Dichtelemente für jede Muffenverbindung bitte zusätzlich bestellen, siehe Seite 154.

**LORO-X Übergangsrohre**

DN	40/50	40/70	50/70	50/100	70/80	70/100
	00600.ABOX	00600.AC0X	00600.BC0X	00600.BD0X	00600.CM0X	00600.CD0X
	<b>9,50 €</b>	<b>16,80 €</b>	<b>14,80 €</b>	<b>25,00 €</b>	<b>22,90 €</b>	<b>26,60 €</b>
DN	70/125	80/100	100/125	100/150	100/200	125/150
	00600.CE0X	00600.MD0X	00600.DE0X	00600.DF0X	00600.DG0X	00600.EF0X
	<b>44,50 €</b>	<b>24,30 €</b>	<b>47,80 €</b>	<b>57,80 €</b>	<b>135,40 €</b>	<b>60,80 €</b>
DN	125/200	150/200				
	00600.EG0X	00600.FG0X				
	<b>122,10 €</b>	<b>122,30 €</b>				

**LORO-X Übergangsrohre (konzentrische Red.-Stücke)**

mit verlängertem Spitzende, passend für Sicherungsschelle Nr. 806X

DN	32/40	32/50	40/50	40/70	50/70	50/100
	00603.LA0X	00603.LB0X	00603.ABOX	00603.AC0X	00603.BC0X	00603.BD0X
	<b>14,60 €</b>	<b>15,80 €</b>	<b>11,30 €</b>	<b>18,40 €</b>	<b>16,60 €</b>	<b>26,90 €</b>
DN	70/80	70/100	80/100	100/125	125/150	150/200
	00603.CM0X	00603.CD0X	00603.MD0X	00603.DE0X	00603.EF0X	00603.FG0X
	<b>24,80 €</b>	<b>27,80 €</b>	<b>30,70 €</b>	<b>51,90 €</b>	<b>66,00 €</b>	<b>133,40 €</b>

**LORO-X Red.-Stück, konzentrisch, versenkt**

DN	50/70	50/100	70/100	100/125	
	00604.BC0X	00604.BD0X	00604.CD0X	00604.DE0X	
	<b>27,90 €</b>	<b>38,00 €</b>	<b>44,50 €</b>	<b>59,60 €</b>	

**LORO-X Übergangsrohre (exzentrische Red.-Stücke)**

DN	40/50*	50/70*	50/100**	70/80*	70/100*	70/125**
	00601.ABOX	00601.BC0X	00601.BD0X	00601.CM0X	00601.CD0X	00601.CE0X
	<b>12,10 €</b>	<b>28,30 €</b>	<b>62,30 €</b>	<b>42,90 €</b>	<b>46,80 €</b>	<b>85,50 €</b>
DN	80/100*	100/125*	100/150**	125/150*	150/200**	
	00601.MD0X	00601.DE0X	00601.DF0X	00601.EF0X	00601.FG0X	
	<b>58,40 €</b>	<b>66,00 €</b>	<b>118,70 €</b>	<b>85,10 €</b>	<b>222,60 €</b>	

\* Form 1

\*\* Form 2

**Dichtelemente für jede Muffenverbindung bitte zusätzlich bestellen, siehe Seite 154.**

**LORO-X Doppelmuffen\***

	<b>DN</b>	<b>40</b>	<b>50</b>	<b>70</b>	<b>80</b>	<b>100</b>	<b>125</b>	<b>150</b>	
		00560.040X	00560.050X	00560.070X	00560.080X	00560.100X	00560.125X	00560.150X	
		<b>4,90 €</b>	<b>6,20 €</b>	<b>9,80 €</b>	<b>14,80 €</b>	<b>19,80 €</b>	<b>35,80 €</b>	<b>45,10 €</b>	
	<b>DN</b>	<b>200</b>							
		00560.200X							
		<b>87,20 €</b>							

\* Einsatz in frostgefährdeten Bereichen nicht zulässig.

**LORO-X Einschlebmuffen mit Langmuffen**

	<b>DN</b>	<b>40</b>	<b>50</b>	<b>70</b>	<b>80</b>	<b>100</b>	<b>125</b>	<b>150</b>	
		00810.040X	00810.050X	00810.070X	00810.080X	00810.100X	00810.125X	00810.150X	
		<b>6,90 €</b>	<b>7,80 €</b>	<b>12,20 €</b>	<b>19,10 €</b>	<b>23,30 €</b>	<b>40,60 €</b>	<b>53,10 €</b>	
	<b>DN</b>	<b>200</b>							
		00810.200X							
		<b>105,50 €</b>							

**Zubehör**
**LORO-X Sicherungsschellen** Stahl, feuerverzinkt

Für Sicherung der Muffenverbindung gegen axialen Schub bei druckfester Montage.



	<b>DN</b>	<b>32</b>	<b>40</b>	<b>50</b>	<b>70</b>	<b>80</b>	<b>100</b>	<b>125</b>
		00806.032X	00806.040X	00806.050X	00806.070X	00806.080X	00806.100X	00806.125X
		<b>9,40 €</b>	<b>8,90 €</b>	<b>9,70 €</b>	<b>19,00 €</b>	<b>22,30 €</b>	<b>23,00 €</b>	<b>32,20 €</b>

mit Ausklinkung für Verbindung Rohr/Abzweig

	<b>DN</b>	<b>32</b>	<b>40</b>	<b>50</b>	<b>70</b>	<b>80</b>	<b>100</b>	<b>125</b>
		-	08061.040X	08061.050X	08061.070X	08061.080X	08061.100X	08061.125X
		-	<b>9,30 €</b>	<b>10,40 €</b>	<b>19,00 €</b>	<b>22,30 €</b>	<b>23,00 €</b>	<b>32,20 €</b>

**LORO-X Sicherungsbügel**

	<b>DN</b>	<b>150</b>	<b>200</b>					
		00808.150X	00808.200X					
		<b>68,60 €</b>	<b>102,10 €</b>					

**LORO-X Druckrohrschelle PN 12\*** Prüfdruck 48 bar

	<b>DN</b>	<b>50</b>	<b>70</b>	<b>80</b>	<b>100</b>	<b>125</b>		
		08070.050X	08070.070X	08070.080X	08070.100X	08070.125X		
		<b>60,60 €</b>	<b>68,60 €</b>	<b>82,80 €</b>	<b>88,90 €</b>	<b>120,90 €</b>		

\* Geprüft nach IACS UR P2.11, nur einsetzbar im LORO-X System.



**Dichtelemente für jede Muffenverbindung bitte zusätzlich bestellen, siehe Seite 154.**



**LORO-X Verschlussstopfen** aus Edelstahl

DN	40	50	70	80	100	125	
	00800.040X	00800.050X	00800.070X	00800.080X	00800.100X	00800.125X	
	<b>6,40 €</b>	<b>6,90 €</b>	<b>9,40 €</b>	<b>18,20 €</b>	<b>33,20 €</b>	<b>50,20 €</b>	
DN	150	200					
	00800.150X	00800.200X ●					
	<b>64,10 €</b>	<b>179,70 €</b>					

**LORO-X Verschlussstopfen** aus Edelstahl, mit verlängertem Spitzende\*

DN	40	50	70	80	100	125	
	08001.040X	08001.050X	08001.070X	08001.080X ●	08001.100X	08001.125X ●	
	<b>6,80 €</b>	<b>8,10 €</b>	<b>10,60 €</b>	<b>22,00 €</b>	<b>38,00 €</b>	<b>58,10 €</b>	
DN	150	200					
	08001.150X ●	08001.200X ●					
	<b>74,10 €</b>	<b>190,40 €</b>					

\* Für druckbeaufschlagte Leitungen, Einsatz in Verbindung mit LORO-X Sicherungsschelle Nr. 806X / LORO-X Sicherungsbügel Nr. 808X.

**LORO-X Verschlussstopfen** mit Schraubverschluss\*\*

DN	40	50	70	80	100	125	
	00805.040X	00805.050X	00805.070X	00805.080X	00805.100X	00805.125X	
	<b>17,50 €</b>	<b>18,40 €</b>	<b>22,40 €</b>	<b>27,00 €</b>	<b>34,10 €</b>	<b>44,30 €</b>	
DN	150						
	00805.150X						
	<b>50,70 €</b>						

\*\* Bei Drücken über 0,5 bar in Sonderanfertigung auf Anfrage lieferbar.

**LORO-X Verschlusskappen** aus Kunststoff

DN	40	50	70	100	
	00924.040X	00924.050X	00924.070X	00924.100X	
	<b>2,70 €</b>	<b>3,00 €</b>	<b>4,80 €</b>	<b>7,20 €</b>	

● Keine Lagerware

**LORO-X Dichtelemente**

	<b>DN</b>	<b>32</b>	<b>40</b>	<b>50</b>	<b>70</b>	<b>80</b>	<b>100</b>
		00911.032X	00911.040X	00911.050X	00911.070X	00911.080X	00911.100X
		<b>1,40 €</b>	<b>1,40 €</b>	<b>1,80 €</b>	<b>3,30 €</b>	<b>4,00 €</b>	<b>4,00 €</b>
	<b>DN</b>	<b>125</b>	<b>150</b>	<b>200</b>			
		00911.125X	00911.150X	00911.200X			
		<b>5,20 €</b>	<b>7,70 €</b>	<b>22,40 €</b>			

	für Übergang LX-Rohr/Ms-Rohr 32 mm	<b>DN 40</b>	<b>DN 50</b>
		00913.040X	00913.050X
		<b>2,00 €</b>	<b>3,20 €</b>
	für Übergang auf Ms-Rohr 38 mm, Kunststoff-Siphon 40 mm/LX-Muffe	<b>DN 40</b>	<b>DN 50</b>
		00914.040X	00914.050X
		<b>2,00 €</b>	<b>3,20 €</b>
	für Übergang auf Ms-Rohr 48 mm, Kunststoff-Siphon 50 mm/LX-Muffe	<b>DN 50</b>	
		00915.050X	
		<b>3,20 €</b>	
	für Übergang von KA-Rohr DN 100 an LORO-X Sondermuffe	<b>DN 100</b>	
		00933.100X	
		<b>5,50 €</b>	
für Übergang von LORO-X Rohr DN 100 an KA-Muffe	<b>DN 100</b>		
	00937.100X		
	<b>5,50 €</b>		
für Übergang von KA-Rohr DN 125 an LORO-X Muffe DN 125	<b>DN 125</b>		
	00944.125X		
	<b>10,70 €</b>		

**Dichtelemente für LORO-X Rohre für Vakuum-Einsatz**

	<b>DN</b>	<b>40</b>	<b>50</b>	<b>70</b>
		00918.040X	00918.050X	00918.070X
		<b>3,00 €</b>	<b>3,50 €</b>	<b>7,00 €</b>



### LORO-X Gleitmittel

DN	250 g	1000 g	
	00986.000X	09861.000X	
	<b>7,50 €</b>	<b>12,70 €</b>	

### LORO-X Kleber

DN	125 ccm	
	00985.000X	
	<b>10,40 €</b>	

### LORO-X Muffenschutzkappen aus Kunststoff

DN	40	50	70	100	125	
	00922.040X ●	00922.050X	00922.070X	00922.100X	00922.125X	
	<b>0,90 €</b>	<b>1,00 €</b>	<b>2,70 €</b>	<b>3,30 €</b>	<b>4,80 €</b>	

### Aufschiebbare Schalungsglocken aus Kunststoff

DN	50	70	100	
	18100.050X	18100.070X	18100.100X	
	<b>12,30 €</b>	<b>12,60 €</b>	<b>14,60 €</b>	

● Keine Lagerware

**LORO-X Rohrschellen mit Anschlussgewindemuffe**

ohne Schalldämmung, für Gewindestift oder Stockschraube



	<b>DN 40</b>	<b>DN 50</b>	<b>DN 70</b>	<b>DN 80</b>	<b>DN 100</b>
	<b>M8</b>		<b>M8/10</b>	<b>M10</b>	<b>M10/12</b>
	00973.040X	00973.050X	00973.070X	00975.080X	00975.100X
	<b>6,80 €</b>	<b>6,80 €</b>	<b>7,40 €</b>	<b>9,20 €</b>	<b>9,20 €</b>
	<b>DN 125</b>	<b>DN 150</b>	<b>DN 168</b>	<b>DN 200</b>	
	<b>M12</b>				
	00977.125X	00977.150X	00977.168X	00977.200X	
	<b>11,80 €</b>	<b>14,10 €</b>	<b>18,30 €</b>	<b>21,40 €</b>	

**LORO-X Rohrschellen mit Anschlussgewindemuffe**

mit Schalldämmung, für Gewindestift oder Stockschraube

	<b>DN 40</b>	<b>DN 50</b>	<b>DN 70</b>	<b>DN 80</b>	<b>DN 100</b>
	<b>M8</b>		<b>M8/10</b>	<b>M10</b>	<b>M10/12</b>
	00972.040X	00972.050X	00972.070X	00974.080X	00974.100X
	<b>9,50 €</b>	<b>9,70 €</b>	<b>12,10 €</b>	<b>15,10 €</b>	<b>15,80 €</b>
	<b>DN 125</b>	<b>DN 150</b>	<b>DN 168</b>	<b>DN 200</b>	
	<b>M12</b>				
	00976.125X	00976.150X	00976.168X	00976.200X	
	<b>20,90 €</b>	<b>24,10 €</b>	<b>27,20 €</b>	<b>31,90 €</b>	

**LORO-X Stütz- und Fixierschelle** zur Schallentkopplung

	<b>DN 70 (M10)</b>	<b>DN 80 (M10)</b>	<b>DN 100 (M10)</b>	<b>DN 125 (M10)</b>	<b>DN 150 (M10)</b>
	00979.070X	00979.080X ●	00979.100X	00979.125X ●	00979.150X ●
	<b>51,10 €</b>	<b>51,30 €</b>	<b>53,70 €</b>	<b>60,60 €</b>	<b>61,40 €</b>
	<b>DN 168 (M10)</b>	<b>200 (M10)</b>			
	00979.168X ●	00979.200X ●			
	<b>61,80 €</b>	<b>65,30 €</b>			

**Schallschutzrohrschellen DN 250/DN 300 auf Anfrage.**  
**Brandschutzgeprüfte Rohrschellen DN 40 - DN 300 auf Anfrage.**

● Keine Lagerware

**LORO-X Rohrschellen mit Schlagstift** Stahl, feuerverzinkt

DN 40	DN 50	DN 70	DN 80
l = 80 mm			
00990.040X	00990.050X	00990.070X	00990.080X
<b>3,70 €</b>	<b>3,70 €</b>	<b>4,90 €</b>	<b>5,40 €</b>
l = 100 mm			
00990.100X	00990.125X	00990.150X	00990.200X
<b>6,40 €</b>	<b>10,60 €</b>	<b>14,10 €</b>	<b>18,70 €</b>



mit verlängertem Schlagstift

	DN 70	DN 80	DN 100	DN 125
l = 150 mm	09917.070X	09917.080X	09917.100X	09917.125X
	<b>5,50 €</b>	<b>6,90 €</b>	<b>8,20 €</b>	<b>12,20 €</b>
l = 200 mm	-	-	09918.100X	-
	-	-	<b>8,40 €</b>	-
l = 300 mm	-	-	09919.100X	-
	-	-	<b>9,20 €</b>	-

**LORO-X Rohrschellen mit Schlagstift, quadratisch**

verzinkt

DN 70	DN 80	DN 100
l = 100 mm		
00993.070X	00993.080X	00993.100X
<b>11,40 €</b>	<b>12,20 €</b>	<b>12,60 €</b>



Schlagstift l = 150 mm, verzinkt

DN 70	DN 80	DN 100
-	00992.080X	00992.100X
-	<b>13,50 €</b>	<b>14,60 €</b>

**LORO-X Rohrschellen, quadratisch, mit Anschlussgewindemuffe**, verzinkt

DN 70	DN 80	DN 100
<b>M8</b>	<b>M10</b>	<b>M10</b>
00991.070X	00991.080X	00991.100X
<b>11,40 €</b>	<b>12,20 €</b>	<b>12,10 €</b>



**Gewindestifte\***

	M8			M10			M12
	60 mm	80 mm	100 mm	60 mm	100 mm	120 mm	120 mm
	09601.060X	09601.080X	09601.100X	09602.060X	09602.100X	09602.120X	09612.120X
<b>1,10 €</b>	<b>1,10 €</b>	<b>1,30 €</b>	<b>1,20 €</b>	<b>1,50 €</b>	<b>1,70 €</b>	<b>2,20 €</b>	

**Gewindestangen\*\***

	M8	M10	M12
	1000 mm	1000 mm	1000 mm
	09613.000X	09614.000X	09615.000X
<b>2,60 €</b>	<b>3,50 €</b>	<b>4,20 €</b>	

**Stockschrauben\***

	M8			M10			
	100 mm	120 mm	200 mm	100 mm	120 mm	200 mm	300 mm
	09603.100X	09603.120X	09603.200X	09604.100X	09604.120X	09604.200X	09604.300X
	<b>1,50 €</b>	<b>1,80 €</b>	<b>2,60 €</b>	<b>1,80 €</b>	<b>1,90 €</b>	<b>3,60 €</b>	<b>5,20 €</b>
	M12						
100 mm	120 mm	200 mm	300 mm				
09622.100X	09622.120X	09622.200X	09622.300X				
<b>2,20 €</b>	<b>3,20 €</b>	<b>4,30 €</b>	<b>6,70 €</b>				

\* Verpackungseinheit zu 25 Stück

\*\* Verpackungseinheit zu 10 Stück

## Aufbauschema

### LORO-DRAINLET® Rohrdurchführungen

mit Klemmflansch, aus Edelstahl,  
DN 70, DN 100 und DN 125

### LOROFLEX Flachdachdurchführungen mit Klemmflansch,

Innenrohr aus Stahl, feuerverzinkt, innen  
zusätzlich beschichtet, Dämmschicht aus PU,  
Außenrohr aus Edelstahl, DN 70, DN 100 und DN 125

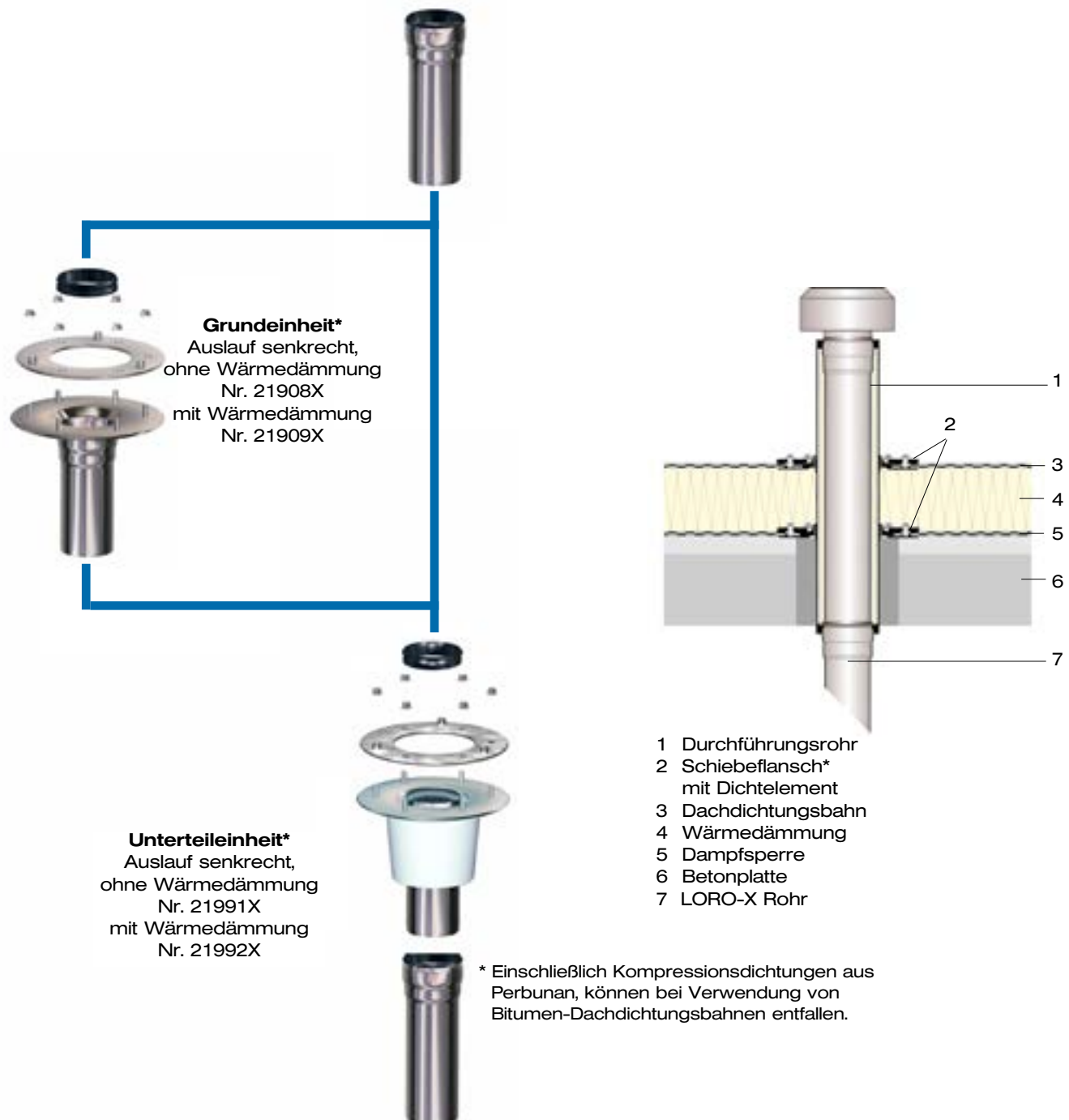

**LORO-X  
Rohrdurchführungen  
medienführend**

aus Stahl, feuerverzinkt, zusätzlich beschichtet

Zur Durchführung von LORO-X Stahlabflussrohren durch Wände und Decken

**LORO-X Wanddurchführungen, mit Sperrflansch 400 mm lang**

	<b>DN</b>	<b>50</b>	<b>70</b>	<b>100</b>	<b>125</b>	<b>150</b>
		18130.050X	18130.070X	18130.100X	18130.125X	18130.150X
		<b>61,90 €</b>	<b>74,70 €</b>	<b>94,80 €</b>	<b>138,80 €</b>	<b>162,20 €</b>

**LORO-DRAINLET® DL Rohrdurchführungen**

mit Klemmflansch\*, aus Edelstahl, DN 70 - DN 125, nach DIN EN 1253

**Teileinheiten** zur Komplettierung nach dem Baukastenprinzip

**Grundeinheiten\* DL, Serie 84,**

DN 70 - DN 125, mit Klemmflansch\*, bestehend aus: Ablaufkörper und Losflansch und Dichtelement

	Auslauf senkrecht	ohne Wärmedämmung	<b>DN 70</b>	<b>DN 100</b>	<b>DN 125</b>
			21908.070X	21908.100X	21908.125X
		mit Wärmedämmung	<b>DN 70</b>	<b>DN 100</b>	<b>DN 125</b>
			21909.070X	21909.100X	21909.125X
		<b>195,40 €</b>	<b>217,70 €</b>	<b>256,00 €</b>	
		<b>211,00 €</b>	<b>236,70 €</b>	<b>312,10 €</b>	

**Unterteileinheit DL, Serie 84,**

DN 70 - DN 125 mit Klemmflansch\*, bestehend aus: Unterteil, Losflansch und Dichtelement

	Auslauf senkrecht	ohne Wärmedämmung	<b>DN 70</b>	<b>DN 100</b>	<b>DN 125</b>
			21991.070X	21991.100X	21991.125X
		mit Wärmedämmung	<b>DN 70</b>	<b>DN 100</b>	<b>DN 125</b>
			21992.070X	21992.100X	21992.125X
		<b>195,10 €</b>	<b>199,70 €</b>	<b>256,00 €</b>	
		<b>210,80 €</b>	<b>218,30 €</b>	<b>312,10 €</b>	

\* inkl. Kompressionsdichtung

**LORO-DRAINLET® Befestigungsflansch, Stahl, feuerverzinkt**

	<b>DN 70</b>	<b>DN 100</b>	<b>DN 125</b>
	21910.070X	21910.100X	21910.125X
	<b>28,90 €</b>	<b>34,20 €</b>	<b>37,90 €</b>

DN 150 auf Anfrage in Stahl, feuerverzinkt, lieferbar

**Dichtelemente für jede Muffenverbindung bitte zusätzlich bestellen, siehe Seite 154.**





**LORO-DRAINLET® DL Rohrdurchführungen, mit Aufkantung**

Klemmflansch, aus Edelstahl, DN 70 - DN 150, nach DIN EN 1253

**Grundeinheiten DL, Serie 84,**

DN 70 - DN 150, mit Klemmflansch, bestehend aus: Ablaufkörper mit Aufkantung und Losflansch

		DN 70	DN 100	DN 125	DN 150	
mit <b>Klemmflansch 45°</b> für Bitumen-Dachabdichtungsbahnen	ohne Wärmedämmung	21822.070X	21822.100X	21822.125X	21822.150X	
		<b>185,20 €</b>	<b>194,80 €</b>	<b>227,70 €</b>	<b>285,30 €</b>	
	mit Wärmedämmung	21823.070X	21823.100X	21823.125X	21823.150X	
		<b>201,80 €</b>	<b>215,50 €</b>	<b>263,50 €</b>	<b>340,20 €</b>	

		DN 70	DN 100	DN 125	DN 150	
mit <b>Klemmflansch* 90°</b> für Kunststoff-Dachabdichtungsbahnen	ohne Wärmedämmung	21824.070X	21824.100X	21824.125X	21824.150X	
		<b>192,80 €</b>	<b>202,40 €</b>	<b>236,70 €</b>	<b>298,80 €</b>	
	mit Wärmedämmung	21825.070X	21825.100X	21825.125X	21825.150X	
		<b>209,50 €</b>	<b>223,20 €</b>	<b>272,60 €</b>	<b>353,80 €</b>	

\* inkl. Kompressionsdichtung

**Dichtelemente für jede Muffenverbindung bitte zusätzlich bestellen, siehe Seite 154.**

**LOROFLEX Flachdachdurchführungen**
**Kompletteinheiten**
**LOROFLEX Flachdachdurchführungen**
**einteilig**, bestehend aus:

Durchführungsrohr wärmegeklämt (Innenrohr aus Stahl, feuerverzinkt mit zusätzlicher Innenbeschichtung, Außenrohr aus Edelstahl, Baustoffklasse A1, Wärmedämmung aus PU-Hartschaum ist selbstverlöschend nach ASTM 1692-74T) und ein Schiebeflansch mit Dichtelement

DN	70	100	125	150	
	21820.070X	21820.100X	21820.125X	21820.150X	
	<b>252,40 €</b>	<b>258,40 €</b>	<b>323,70 €</b>	<b>362,60 €</b>	

**zweiteilig**, bestehend aus:

Durchführungsrohr wärmegeklämt (Innenrohr aus Stahl, feuerverzinkt mit zusätzlicher Innenbeschichtung, Außenrohr aus Edelstahl, Baustoffklasse A1, Wärmedämmung aus PU-Hartschaum ist selbstverlöschend nach ASTM 1692-74T) und zwei Schiebeflansche mit Dichtelementen

DN	70	100	125	150	
	21821.070X	21821.100X	21821.125X	21821.150X	
	<b>363,40 €</b>	<b>365,70 €</b>	<b>445,80 €</b>	<b>502,90 €</b>	

**Kompressionsdichtungen** für Schiebeflansch

<b>LOROFLEX DN</b>	70	100	125	150	
<b>Aussenrohr DN</b>	100	125	150	200	
	21804.100X	21804.125X	21804.150X	21804.200X	
	<b>10,70 €</b>	<b>11,30 €</b>	<b>12,60 €</b>	<b>17,50 €</b>	

**Bitte beachten:** Bei Verwendung von Dampfsperribahnen bzw. Dachabdichtungsbahnen aus Kunststoff pro Flanschverbindung bitte 2 Kompressionsdichtungen separat bestellen!

**Regenhaube und Schalungsglocke siehe Seite 163**

**Dichtelemente für jede Muffenverbindung bitte zusätzlich bestellen, siehe Seite 154.**



**LORO-X Dachentlüfter** mit Anschlussrand für zweischalige Dächer,  
Stahl, feuerverzinkt, zusätzlich beschichtet

	<b>DN</b>	<b>50</b>	<b>70</b>	<b>100</b>	<b>125</b>	<b>150</b>	<b>200</b>
		01310.050X	01310.070X	01310.100X	01310.125X	01310.150X	01310.200X
		<b>121,20 €</b>	<b>134,20 €</b>	<b>152,30 €</b>	<b>190,30 €</b>	<b>248,40 €</b>	<b>333,50 €</b>

## Zubehör

**LORO-Lüftungsrohre** Edelstahl 1.4301

	<b>DN</b>	<b>70</b>	<b>100</b>	<b>125</b>
		21202.070X	21202.100X	21202.125X ●
		<b>47,10 €</b>	<b>70,50 €</b>	<b>108,10 €</b>

**LORO-Lüftungsrohre mit Muffe** Edelstahl 1.4301

	<b>DN</b>	<b>70</b>	<b>100</b>	<b>125</b>
		21207.070X	21207.100X	21207.125X
		<b>57,00 €</b>	<b>87,10 €</b>	<b>130,00 €</b>

**LORO-XC Regenhauben**

Edelstahl 1.4301, für Lüftungsrohre Nr. 21207X und LOROFLEX-Dachdurchführungen

	<b>DN</b>	<b>70</b>	<b>100</b>	<b>125</b>	<b>150</b>
		21203.070X	21203.100X	21203.125X	21203.150X
		<b>56,60 €</b>	<b>64,10 €</b>	<b>72,50 €</b>	<b>91,30 €</b>

**Aufschiebbare Schalungsglocke**

	<b>DN</b>	<b>50</b>	<b>70</b>	<b>100</b>
		18100.050X	18100.070X	18100.100X
		<b>12,30 €</b>	<b>12,60 €</b>	<b>14,60 €</b>

**Dichtelemente**

	<b>DN</b>	<b>70</b>	<b>100</b>	<b>125</b>
		00911.070X	00911.100X	00911.125X
		<b>3,30 €</b>	<b>4,00 €</b>	<b>5,20 €</b>

● Keine Lagerware



Dichtelemente für jede Muffenverbindung bitte zusätzlich bestellen, siehe Seite 154.

**LORO-XML  
Stahlabflussrohre,  
muffenlos, DN 250 und DN 300**

feuerverzinkt, innen zusätzlich beschichtet, mit bauaufsichtlicher Zulassung Nr. Z-42.1-346 vom DIBt

**Rohre**

I (mm)	DN 250	DN 300
1000	01051.250X	01051.300X ●
	<b>282,50 €</b>	<b>326,50 €</b>
3000	01050.250X	01050.300X
	<b>729,70 €</b>	<b>864,10 €</b>

**Abzweige muffenlos**

DN	250/250	300/300	300/250
45°	02250.HH0X ●	02250.KK0X ●	02250.KH0X ●
	<b>707,00 €</b>	<b>874,30 €</b>	<b>768,50 €</b>

**Abzweige, muffenlos/Muffe**

DN	250/100	250/125	250/150	250/200
45°	02260.HD0X	02260.HE0X ●	02260.HF0X	02260.HG0X ●
	<b>318,00 €</b>	<b>373,20 €</b>	<b>461,00 €</b>	<b>616,40 €</b>
DN	300/100	300/125	300/150	300/200
45°	02260.KD0X ●	02260.KE0X ●	02260.KF0X ●	02260.KG0X ●
	<b>350,70 €</b>	<b>418,30 €</b>	<b>492,70 €</b>	<b>652,80 €</b>

**Bogen, muffenlos**

DN	DN 250	DN 300
88°	03004.250X	03004.300X ●
	<b>323,10 €</b>	<b>407,40 €</b>
70°	03005.250X ●	03005.300X ●
	<b>297,10 €</b>	<b>355,90 €</b>
45°	03006.250X	03006.300X
	<b>232,80 €</b>	<b>293,80 €</b>
30°	03007.250X ●	03007.300X ●
	<b>241,60 €</b>	<b>297,00 €</b>
15°	03008.250X ●	03008.300X ●
	<b>225,10 €</b>	<b>274,90 €</b>

**Reinigungsrohre, muffenlos**

DN	250	300
	00556.250X	00556.300X ●
	<b>384,40 €</b>	<b>409,50 €</b>



● Keine Lagerware

**Übergangsrohre muffenlos, konzentrisch**

	<b>DN</b>	<b>DN 250/300</b>
		06005.HK0X
		<b>213,40 €</b>

**Übergangsrohre muffenlos/Muffe, konzentrisch**

	<b>DN</b>	<b>150/250</b>	<b>200/250</b>	<b>150/300</b>	<b>200/300</b>
		06006.FH0X	06006.GH0X	06006.FK0X ●	06006.GK0X
		<b>266,30 €</b>	<b>287,30 €</b>	<b>302,20 €</b>	<b>322,30 €</b>

**Anschlussstücke\* Übergang von LORO-XML-Rohr an Kunststoff-Abflussrohr (KA-Muffe)**

	<b>DN</b>	<b>250</b>	<b>300</b>
		00770.250X	00770.300X
		<b>333,70 €</b>	<b>359,90 €</b>

\* LORO-XML-Rohr passt direkt an Gussrohr (SML)

**Fallrohrstützen** mit Gummiauflage

	<b>DN</b>	<b>250</b>	<b>300</b>
		08266.250X ●	08266.300X ●
		<b>300,50 €</b>	<b>356,90 €</b>

**Enddeckel,** aus Stahl

	<b>DN</b>	<b>250</b>	<b>300</b>
		08003.250X ●	08003.300X ●
		<b>122,90 €</b>	<b>146,00 €</b>

● Keine Lagerware

**CV-Verbinder**

DN	250	300	
	09070.250X	09070.300X	
	<b>35,80 €</b>	<b>38,80 €</b>	

**CV-Kralle**

DN	250	300	
	09071.250X	09071.300X	
	<b>388,50 €</b>	<b>454,20 €</b>	

**LORO-X Rohrschellen mit Anschlussgewindemuffe**

ohne Schalldämmung, für Gewindestift oder Stockschraube siehe Seite 158

DN	250	300	
M12	00977.250X	00977.300X ●	
	<b>23,80 €</b>	<b>28,20 €</b>	

**LORO-X Rohrschellen mit Anschlussgewindemuffe**

mit Schalldämmung, für Gewindestift oder Stockschraube siehe Seite 158

DN	250	300	
M12	00976.250X ●	00976.300X ●	
	<b>39,00 €</b>	<b>45,10 €</b>	

● Keine Lagerware





### LORO-X Abflussrohre für Außenentwässerung mit stahlharten Eigenschaften:



- bruchfest
- stoßfest
- formstabil
- langlebig

Ob bei Gefahr von mechanischer Beschädigung in Verkehrsbereichen oder bei Vandalismus in verkehrsberuhigten Zonen, mit **LORO-X Regenfall- und Regenstandrohren** aus Stahl sind Sie auf der sicheren Seite!

**LORO-X**  
... mit Sicherheit optimal entwässert!



...an Wohnhäusern



...an Industriebauten



...an öffentlichen Bauten



# LORO-X

[www.loro.de](http://www.loro.de)



## Regenstandrohre

- aus Stahl, Edelstahl und Kupfer, rund
- aus Stahl und Kupfer, quadratisch

## Regenfallrohre

- aus Stahl und Kupfer, rund
- mit Red-Steck Verbindung, aus Stahl, rund



Regenstandrohre

**LORO**®

**LORO-X Regenstandrohre  
rund, aus Stahl, feuerverzinkt**

mit Steckmuffenverbindung, innen zusätzlich beschichtet

**Standrohre** mit Reinigungsöffnung

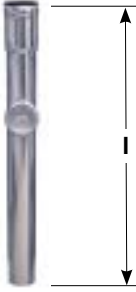
 l (mm)	DN 50	DN 70	DN 80*	DN 100	DN 125	DN 150
	500	-	-	-	05503.100X	05503.125X
	-	-	-	<b>58,10 €</b>	<b>102,40 €</b>	-
1000	05510.050X	05510.070X	05510.080X	05510.100X	05510.125X	05510.150X
	<b>46,10 €</b>	<b>54,90 €</b>	<b>67,80 €</b>	<b>69,30 €</b>	<b>126,10 €</b>	<b>154,20 €</b>
1500	-	05515.070X	05515.080X	05515.100X	05515.125X	05515.150X
	-	<b>69,30 €</b>	<b>85,70 €</b>	<b>97,30 €</b>	<b>164,70 €</b>	<b>192,80 €</b>
2000	-	05520.070X	05520.080X	05520.100X	05520.125X	05520.150X
	-	<b>83,30 €</b>	<b>102,90 €</b>	<b>121,30 €</b>	<b>197,70 €</b>	<b>231,30 €</b>
3000	-	05530.070X	05530.080X	05530.100X	05530.125X	05530.150X
	-	<b>110,80 €</b>	<b>136,80 €</b>	<b>169,20 €</b>	<b>272,10 €</b>	<b>320,20 €</b>

**Standrohre** mit Reinigungsöffnung und **Reinigungsdeckel mit Sicherheitsüberlauf**

 l (mm)	DN 70	DN 80*	DN 100	DN 125
	1000	55103.070X	55103.080X	55103.100X
<b>60,50 €</b>		<b>73,50 €</b>	<b>75,10 €</b>	<b>131,80 €</b>
1500	-	-	55153.100X	55153.125X
	-	-	<b>103,10 €</b>	<b>172,10 €</b>
2000	-	-	55203.100X	55203.125X
	-	-	<b>127,00 €</b>	<b>204,80 €</b>

\* Rohrende DN 100 (Außendurchmesser 102 mm)

**Sanierungs-Standrohre** mit Reinigungsöffnung und Übergang auf 110 mm (DN 100) und 125 mm (DN 125)

 l (mm)	DN 100*	DN 125
	500	05559.100X
<b>63,80 €</b>		-
1000	05554.100X	05554.125X
	<b>75,10 €</b>	<b>131,60 €</b>
2000	05557.100X	-
	<b>127,00 €</b>	-

\* CV-Verbinder siehe Seite 171

**Standrohre** ohne Reinigungsöffnung

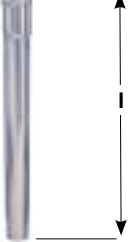
 l (mm)	DN 70	DN 80*	DN 100	DN 125	DN 150
	1000	05526.070X	05526.080X	05526.100X	05526.125X
<b>33,90 €</b>		<b>42,00 €</b>	<b>55,10 €</b>	<b>93,80 €</b>	<b>122,90 €</b>
1500	-	-	05525.100X	05525.125X	-
	-	-	<b>82,80 €</b>	<b>132,70 €</b>	-
2000	-	-	05524.100X	05524.125X	-
	-	-	<b>107,50 €</b>	<b>166,30 €</b>	-

\* Rohrende DN 100 (Außendurchmesser 102 mm)

**Regenfallrohre und Zubehör ab Seite 138**

**Dichtelemente für jede Muffenverbindung bitte zusätzlich bestellen, siehe Seite 154.**



**Standrohre (Speier)** ohne Reinigungsöffnung, mit integriertem Auslaufbogen 45°

l (mm)	DN 50	DN 70	DN 80	DN 100	DN 125	
1500	55252.050X	55252.070X	55252.080X	55252.100X	55252.125X	
	<b>81,30 €</b>	<b>90,20 €</b>	<b>155,80 €</b>	<b>173,20 €</b>	<b>236,30 €</b>	

**Sanierungs-Standrohre** ohne Reinigungsöffnung für Übergang auf 110 mm (DN 100)

l (mm)*	DN 100**	
1000	05553.100X	
	<b>60,80 €</b>	

\* Lieferlängen 500 mm und 2000 mm auf Anfrage

\*\* CV-Verbinder siehe Zubehör

**LORO-X Regenstandrohr** mit Hochleistungs-Sicherheitsüberlauf

	DN 100	DN 125	DN 150	
1500 mm lang, aus Stahl, feuerverzinkt	55154.100X	-	55154.150X	
	<b>114,40 €</b>	-	<b>234,50 €</b>	
2000 mm lang, aus Stahl, feuerverzinkt	55204.100X	55204.125X	-	
	<b>147,00 €</b>	<b>253,10 €</b>	-	

### Zubehör

**Standrohrkappen** für Standrohre, rund

	DN 70	DN 80	DN 100	DN 125	
für Regenfallrohre nach DIN EN 612	55870.070X	55870.080X	55870.100X	55870.125X	
	<b>5,20 €</b>	<b>4,80 €</b>	<b>3,20 €</b>	<b>6,40 €</b>	
für <b>LORO-X</b> Regenfallrohr mit Außendurchmesser 102 mm	-	-	55871.100X	-	
	-	-	<b>5,80 €</b>	-	

**Laubfangformstück**

DN 100	
05536.100X	
<b>142,60 €</b>	

**CV-Verbinder** für Standrohre DN 100 (Sanierungsstandrohr)

DN 100	
09070.100X	
<b>8,30 €</b>	

**Anschlussstücke siehe Seiten 148-150, Rohrschellen siehe Seiten 156-158**



Dichtelemente für jede Muffenverbindung bitte zusätzlich bestellen, siehe Seite 154.

**LORO-Regenstandrohre  
aus Edelstahl**

**Standrohre**

I (mm)		DN 80*	DN 100	DN 125	
1000	Werkstoffnummer 1.4571 mit Reinigungsöffnung	4.5510080C	4.5510100C	4.5510125C	
		<b>193,30 €</b>	<b>205,20 €</b>	<b>327,30 €</b>	
1000	Werkstoffnummer 1.4571 ohne Reinigungsöffnung	4.5526080C ●	4.5526100C	4.5526125C	
		<b>129,40 €</b>	<b>134,30 €</b>	<b>221,80 €</b>	

\* Rohrende DN 100 (Außendurchmesser 102 mm)

**Rohrschellen mit Anschlussgewindemuffe**

ohne Schalldämmung, passend für Gewindestifte, Stockschrauben M10, M12

DN 80 (M10)	DN 100 (M10)	DN 125 (M12)	
4.975.080C	4.975.100C	4.977.125C	
<b>21,40 €</b>	<b>21,60 €</b>	<b>27,10 €</b>	

mit Schalldämmung, passend für Gewindestifte, Stockschrauben M10, M12

DN 80 (M10)	DN 100 (M10)	DN 125 (M12)	
4.974.080C	4.974.100C	4.976.125C	
<b>27,10 €</b>	<b>27,20 €</b>	<b>30,20 €</b>	

**Gewindestifte** (Verpackungseinheit zu 25 Stück)

	80 mm	100 mm	120 mm	150 mm	
M 10	4.9602080C ●	4.9602100C	4.9602120C	4.9602150C	
	<b>2,60 €</b>	<b>3,20 €</b>	<b>3,90 €</b>	<b>4,10 €</b>	
M 12	-	-	4.9612120C	-	
	-	-	<b>4,70 €</b>	-	

**Stockschrauben** (Verpackungseinheit zu 25 Stück)

	100 mm	120 mm	
M 10	4.9604100C	4.9604120C	
	<b>7,00 €</b>	<b>7,90 €</b>	
M 12	4.9622100C	4.9622120C	
	<b>9,20 €</b>	<b>10,70 €</b>	

● Keine Lagerware

**Dichtelemente für jede Muffenverbindung bitte zusätzlich bestellen, siehe Seite 154.**

**LORO-N Regenstandrohre**  
**rund, aus Kupfer**  
 mit Steckmuffenverbindung

**Standrohre** mit Reinigungsöffnung

I (mm)	DN 70	DN 80*	DN 100	DN 125	DN 150
500	-	-	05503.100N	05503.125N	-
	-	-	<b>142,30 €</b>	<b>303,30 €</b>	-
1000	05510.070N	05510.080N	05510.100N	05510.125N	05510.150N
	<b>160,60 €</b>	<b>208,90 €</b>	<b>254,00 €</b>	<b>431,80 €</b>	<b>595,50 €</b>
1500	-	-	05515.100N	05515.125N	-
	-	-	<b>364,60 €</b>	<b>758,40 €</b>	-
2000	05520.070N	05520.080N	05520.100N	05520.125N	-
	<b>352,70 €</b>	<b>484,80 €</b>	<b>475,70 €</b>	<b>988,30 €</b>	-

**Standrohre**

I (mm)		DN 70	DN 80*	DN 100	DN 125	DN 150
1000	Reinigungsöffnung mit Sicherheitsüberlauf	55103.070N ●	55103.080N ●	55103.100N	55103.125N ●	-
		<b>164,70 €</b>	<b>214,40 €</b>	<b>257,40 €</b>	<b>440,20 €</b>	-
1000	ohne Reinigungsöffnung	05526.070N	05526.080N	05526.100N	05526.125N	05526.150N
		<b>142,40 €</b>	<b>186,90 €</b>	<b>228,60 €</b>	<b>396,50 €</b>	<b>553,30 €</b>



\* Rohrende DN 100 (Außendurchmesser 102 mm)

**Standrohre, quadratisch**

I (mm)		DN 100
1000	mit Reinigungsöffnung	05505.100N
		<b>499,60 €</b>
1000	ohne Reinigungsöffnung	05506.100N
		<b>469,30 €</b>



● Keine Lagerware

**Die genannten Kupferpreise sind Festpreise! Wir behalten uns jedoch vor, bei außergewöhnlich hoher MK-Notierung die Preise anzugleichen. In diesem Fall werden Sie informiert.**

**Dichtelemente für jede Muffenverbindung bitte zusätzlich bestellen, siehe Seite 154.**



### LORO-N Regenfallrohre rund, aus Kupfer mit Steckmuffenverbindung

**Rohre** mit einer Muffe

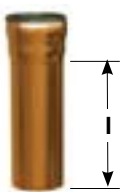
	I (mm)	DN 70	DN 80	DN 100
	250	01401.070N <b>47,20 €</b>	01401.080N ● <b>63,90 €</b>	01401.100N <b>79,50 €</b>
500	01301.070N <b>83,30 €</b>	01301.080N ● <b>111,80 €</b>	01301.100N <b>137,30 €</b>	
1000	01201.070N ● <b>156,00 €</b>	01201.080N ● <b>205,70 €</b>	01201.100N <b>251,40 €</b>	
1500	01111.070N ● <b>227,80 €</b>	01111.080N ● <b>300,60 €</b>	01111.100N <b>366,20 €</b>	
2000	01101.070N <b>296,60 €</b>	01101.080N <b>389,70 €</b>	01101.100N <b>480,10 €</b>	
3000	01001.070N <b>437,60 €</b>	01001.080N ● <b>581,90 €</b>	01001.100N <b>708,40 €</b>	

### Abzweige

		DN 70	DN 80	DN 100
	87°	00200.CC0N ● <b>105,70 €</b>	00200.MM0N ● <b>156,60 €</b>	00200.DD0N ● <b>186,40 €</b>
45°	00220.CC0N ● <b>117,40 €</b>	00220.MM0N ● <b>173,90 €</b>	00220.DD0N ● <b>208,90 €</b>	

### Red.-Abzweige

		DN 100/70
	87°	00230.DC0N ● <b>146,90 €</b>
45°	00250.DC0N ● <b>161,20 €</b>	

● Keine Lagerware

Die genannten Kupferpreise sind Festpreise! Wir behalten uns jedoch vor, bei außergewöhnlich hoher MK-Notierung die Preise anzugleichen. In diesem Fall werden Sie informiert.



Dichtelemente für jede Muffenverbindung bitte zusätzlich bestellen, siehe Seite 154.

**Bogen**

	DN 70	DN 80	DN 100	
87°	03500.070N	03500.080N ●	03500.100N	
	<b>52,70 €</b>	<b>80,40 €</b>	<b>104,10 €</b>	
45°	03502.070N	03502.080N ●	03502.100N	
	<b>40,40 €</b>	<b>60,60 €</b>	<b>81,60 €</b>	

**Sprungrohrmaße bei Verwendung von zwei Bogen**

DN	45°		87°	
	e (mm)	l <sub>1</sub> (mm)	e (mm)	l <sub>1</sub> (mm)
70	85	205	171	181
80	92	222	194	204
100	117	282	233	246

**LORO-N Übergangsröhre, konzentrisch**

	DN 70/80	DN 70/100	DN 80/100	
	00600.CM0N ●	00600.CD0N ●	00600.MD0N ●	
	<b>58,10 €</b>	<b>67,30 €</b>	<b>72,30 €</b>	

**Anschlussstücke von LORO-N Rohr  
an Kunststoff-Abflussrohr-Muffe (KA) DN 100**

DN	LN	KA	LN	KA	LN	KA	LN	KA	
	70	100	80	100	100	100	125	125	
	00630.070N ●		00630.080N ●		00630.100N		00642.125N		
	<b>61,00 €</b>		<b>60,80 €</b>		<b>60,20 €</b>		<b>95,60 €</b>		

● Keine Lagerware

Weitere Formstücke auf Anfrage.

Regenfallrohre mit reduziertem Einschubende auf Anfrage.

Die genannten Kupferpreise sind Festpreise! Wir behalten uns jedoch vor, bei außer-  
gewöhnlich hoher MK-Notierung die Preise anzugleichen. In diesem Fall werden Sie informiert.



Dichtelemente für jede Muffenverbindung bitte zusätzlich bestellen, siehe Seite 154.

### Zubehör

für LORO-N Regenstand- und Regenfallrohre aus Kupfer



### Standrohrkappen für LORO-N Standrohre, rund

		<b>DN 70</b>	<b>DN 80</b>	<b>DN 100</b>	<b>DN 125</b>
	für Regenfallrohre nach DIN EN 612	55870.070N	55870.080N	55870.100N	55870.125N
		<b>9,30 €</b>	<b>11,00 €</b>	<b>5,00 €</b>	<b>7,70 €</b>
	für <b>LORO-N</b> Regenfallrohr mit Außendurchmesser 102 mm	-	-	55871.100N	-
		-	-	<b>7,20 €</b>	-

### Rohrschellen, rund

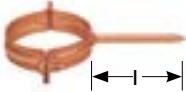
		<b>DN 70</b>	<b>DN 80</b>	<b>DN 100</b>	<b>DN 125</b>	<b>DN 150</b>
		l = 80 mm		l = 100 mm	l = 120 mm	
	mit Schlagstift	00990.070N	00990.080N	00990.100N	00990.125N	00990.150N
		<b>15,70 €</b>	<b>17,10 €</b>	<b>22,30 €</b>	<b>32,20 €</b>	<b>33,10 €</b>
	mit Schlagstift 150 mm	09917.070N	09917.080N	09917.100N	09917.125N	-
		<b>16,90 €</b>	<b>18,80 €</b>	<b>23,70 €</b>	<b>33,40 €</b>	-

### Rohrschellen, rund, mit Anschlussgewinde

ohne Schalldämmung, für Gewindestifte oder Stockschrauben aus Edelstahl (Seite 207)

	<b>DN 70 (M 8/10)</b>	<b>DN 80 (M 8/10)</b>	<b>DN 100 (M 8/10)</b>	<b>DN 125 (M 12)</b>
	00973.070N	00975.080N	00975.100N	00977.125N
	<b>20,00 €</b>	<b>22,70 €</b>	<b>26,70 €</b>	<b>28,80 €</b>

### Rohrschellen, quadratisch

		<b>DN 100</b>
	mit Schlagstift	00993.100N
		<b>31,10 €</b>
	mit Schlagstift 150mm	00992.100N
	<b>32,70 €</b>	

● Keine Lagerware

**Die genannten Kupferpreise sind Festpreise! Wir behalten uns jedoch vor, bei außergewöhnlich hoher MK-Notierung die Preise anzugleichen. In diesem Fall werden Sie informiert.**



**Standrohre, quadratisch\***

Stahl, feuerverzinkt, innen zusätzlich beschichtet

**Standrohre, quadratisch, mit Reinigungsöffnung\***

I (mm)	DN 70	DN 80	DN 100	
1000	05505.070X	05505.080X	05505.100X	
	<b>155,70 €</b>	<b>168,70 €</b>	<b>185,60 €</b>	

**Standrohre, quadratisch, ohne Reinigungsöffnung\***

I (mm)	DN 70	DN 80	DN 100	
1000	05506.070X ●	05506.080X	05506.100X	
	<b>132,40 €</b>	<b>139,50 €</b>	<b>151,80 €</b>	

Standardrohre DN 120 x 120 auf Anfrage

**\*Achtung:**

Quadratische Zinkfallrohre passen nicht in quadratische LORO-Regenstand und Regenfallrohre, da die Kanten der Muffe abgerundet sind.

**Anschlussstücke siehe Seiten 148-150**
**Rohrschellen siehe Seiten 156-158**

**LORO-X Regenfallrohre quadratisch,\* aus Stahl**
**Rohre** mit Muffe

	<b>l (mm)</b>	<b>DN 70</b>	<b>DN 80</b>	<b>DN 100</b>
	<b>1000</b>	55680.070X	55680.080X ●	55680.100X
		<b>91,10 €</b>	<b>103,70 €</b>	<b>146,70 €</b>
	<b>1500</b>	55681.070X ●	55681.080X ●	55681.100X
		<b>135,40 €</b>	<b>154,60 €</b>	<b>212,90 €</b>
	<b>2000</b>	55682.070X	55682.080X	55682.100X
<b>175,40 €</b>		<b>196,60 €</b>	<b>269,80 €</b>	
<b>3000</b>	55683.070X	55683.080X ●	55683.100X	
	<b>255,30 €</b>	<b>290,80 €</b>	<b>401,00 €</b>	
<b>4000</b>	55684.070X	55684.080X ●	55684.100X	
	<b>356,20 €</b>	<b>406,10 €</b>	<b>559,10 €</b>	

DN 125 auf Anfrage

**\*Achtung:**

Der Anschluss quadratischer Zinkfallrohre nach DIN EN 612 an die LORO-X Standrohrmuffe muss gegebenenfalls bauseits angepasst bzw. eingeschnitten werden.

**Abzweige** quadratisch/rund

	<b>87°</b>	<b>DN 70</b>	<b>DN 100</b>
		55694.CC0X	55694.DD0X
		<b>106,00 €</b>	<b>136,00 €</b>
	<b>45°</b>	55695.CC0X ●	55695.DD0X ●
<b>106,00 €</b>		<b>136,00 €</b>	

**Abzweige** quadratisch/quadratisch

	<b>87°</b>	<b>DN 80</b>
		55690.MM0X ●
		<b>120,80 €</b>
	<b>45°</b>	55691.MM0X ●
<b>120,80 €</b>		

**Bogen** in Segmentausführung

	<b>87°</b>	<b>DN 70</b>	<b>DN 80</b>	<b>DN 100</b>
		55697.070X	55697.080X ●	55697.100X
		<b>53,10 €</b>	<b>60,60 €</b>	<b>77,30 €</b>
	<b>45°</b>	55698.070X	55698.080X ●	55698.100X
<b>53,10 €</b>		<b>60,60 €</b>	<b>77,30 €</b>	

**Übergangsrohre** von rund auf quadratisch

	<b>DN 70</b>	<b>DN 80</b>	<b>DN 100</b>
	55686.070X	55686.080X ●	55686.100X
	<b>43,80 €</b>	<b>50,10 €</b>	<b>62,20 €</b>

von quadratisch auf rund

	<b>DN 70</b>	<b>DN 80</b>	<b>DN 100</b>
	55688.070X	55688.080X	55688.100X
	<b>42,60 €</b>	<b>48,60 €</b>	<b>64,70 €</b>

● Keine Lagerware

**LORO-X Rohrschellen mit Schlagstift, quadratisch**

verzinkt

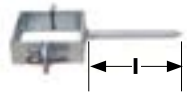
DN 70	DN 80	DN 100	
<b>I = 100 mm</b>			
00993.070X	00993.080X	00993.100X	
<b>11,40 €</b>	<b>12,20 €</b>	<b>12,60 €</b>	

Schlagstift I = 150 mm, verzinkt

DN 70	DN 80	DN 100	
-	00992.080X	00992.100X	
-	<b>13,50 €</b>	<b>14,60 €</b>	

**LORO-X Rohrschellen, quadratisch, mit Anschlussgewindemuffe, verzinkt**

DN 70	DN 80	DN 100	
M8	M10	M10	
00991.070X	00991.080X	00991.100X	
<b>11,40 €</b>	<b>12,20 €</b>	<b>12,10 €</b>	

**LORO-X  
Red.-Steck Regenfallrohre**

ohne Muffe und Dichtung, mit reduziertem Einschubende, aus Stahl, feuerverzinkt

**Rohre** mit reduziertem Einschubende

	<b>I (mm)</b>	<b>DN 70</b>	<b>DN 80</b>	<b>DN 100</b>
	<b>500</b>	01121.070X	01121.080X ●	01121.100X
		<b>28,00 €</b>	<b>37,30 €</b>	<b>49,10 €</b>
	<b>1000</b>	01202.070X ●	01202.080X ●	01202.100X
		<b>42,90 €</b>	<b>55,20 €</b>	<b>65,40 €</b>
	<b>1500</b>	01102.070X ●	01102.080X ●	01102.100X
<b>64,80 €</b>		<b>83,50 €</b>	<b>98,60 €</b>	
<b>2000</b>	01103.070X	01103.080X ●	01103.100X	
	<b>80,20 €</b>	<b>106,80 €</b>	<b>126,20 €</b>	
<b>3000</b>	01104.070X	01104.080X	01104.100X	
	<b>116,60 €</b>	<b>152,10 €</b>	<b>186,10 €</b>	

**Bogen** mit Muffe und reduziertem Einschubende

	<b>87°</b>	03009.070X	03009.080X ●	03009.100X
		<b>46,80 €</b>	<b>64,50 €</b>	<b>72,50 €</b>

**Bogen** ohne Muffe, mit reduziertem Einschubende

	<b>45°</b>	03208.070X ●	-	03208.100X
		<b>33,10 €</b>	-	<b>52,60 €</b>

**Endkappen** für LORO-X Red.-Steck Regenfallrohre

	08005.070X	-	08005.100X
	<b>10,10 €</b>	-	<b>33,90 €</b>

**Anschlussstücke** mit Muffe und reduziertem Einschubende

	08009.070X	-	08009.100X
	<b>18,70 €</b>	-	<b>28,00 €</b>

**Abzweige** mit Muffe und reduziertem Einschubende

	<b>87°</b>	02090.CC0X	02090.MM0X ●	02090.DD0X
		<b>45,20 €</b>	<b>62,50 €</b>	<b>74,60 €</b>

**Red.-Abzweige** mit Muffe, mit reduziertem Einschubende

	<b>87°</b>	<b>DN 70/50</b>	<b>DN 100/50</b>	<b>DN 100/70</b>
		02095.CB0X	02095.DB0X ●	02095.DC0X
		<b>37,90 €</b>	<b>53,80 €</b>	<b>62,90 €</b>

● Keine Lagerware

**Dichtelemente für jede Muffenverbindung bitte zusätzlich bestellen, siehe Seite 154.**

# LORO-Verbundrohre



## LORO-Verbundrohre DN 40 - DN 150

- für Innenentwässerung
- für Außenentwässerung

Ausführung „Standard“

- wärmegeklämmt
- wahlweise mit Begleitheizung

Ausführung „SILENT“

- wärmegeklämmt
- schallgeklämmt



Verbundrohre

LORO®



## LORO-Verbundrohre

### Standardausführung

**doppelwandiges Abflussrohr, DN 40 - DN 150**

bestehend aus:

- Innenrohr aus LORO-X Stahlabflussrohr
- PU-Dämmschicht Baustoffklasse B2, FCKW-frei
- Außenrohr aus LORO-X Stahlabflussrohr

- Rohre
- Abzweige
- Bogen
- Übergangsröhre
- Doppelmuffen
- Anschlussstücke
- Verschlussstopfen
- Breitbandschelle



### Ausführung „Silent“

**für erhöhte Schallschutzanforderungen,  
doppelwandiges Abflussrohr, DN 40 - DN 150**

bestehend aus:

- Innenrohr mit Schallschutzfolie
- PU-Dämmschicht, Baustoffklasse B2, FCKW-frei
- Außenrohr  
(Innenrohr- und Außenrohr aus LORO-X Stahlabflussrohr)

- Rohre
- Abzweige
- Bogen
- Übergangsröhre



### Rohrabmessungen:

DN Innenrohr	40	50	70	80	100	125	150
Außenrohrdurchmesser Außenrohr mm	89	89	102	133	133	168	219
kg/m	5,0	6,3	10,0	12,0	15,0	24,0	30,5
kg/m*	6,1	8,3	13,8	17,8	22,5	36,8	49,1

DN 200 auf Anfrage

\* kg/m bei Vollfüllung mit Wasser

**LORO-Verbundrohre, Standardausführung**

**Rohrdurchmesser LORO-Verbundrohre**

für Rohrschellen DN Außenrohr nehmen

DN Außenrohr	<b>80</b>	<b>80</b>	<b>100</b>	<b>125</b>	<b>125</b>	<b>150</b>	<b>168</b>	<b>200</b>
DN Innenrohr	<b>40</b>	<b>50</b>	<b>70</b>	<b>80</b>	<b>100</b>	-	<b>125</b>	<b>150</b>

**Verbundrohre**

I (mm)	DN 40	DN 50	DN 70	DN 80	DN 100	DN 125	DN 150
150	-	58009.050X	58009.070X	-	58009.100X	58009.125X ●	-
	-	<b>56,60 €</b>	<b>65,30 €</b>	-	<b>89,20 €</b>	<b>120,60 €</b>	-
250	58014.040X	58014.050X	58014.070X	-	58014.100X	58014.125X	58014.150X
	<b>63,20 €</b>	<b>63,20 €</b>	<b>71,20 €</b>	-	<b>97,80 €</b>	<b>126,50 €</b>	<b>163,20 €</b>
500	58013.040X	58013.050X	58013.070X	58013.080X	58013.100X	58013.125X	58013.150X
	<b>91,80 €</b>	<b>91,80 €</b>	<b>106,60 €</b>	<b>142,50 €</b>	<b>142,50 €</b>	<b>184,90 €</b>	<b>255,80 €</b>
1000	58012.040X	58012.050X	58012.070X	58012.080X	58012.100X	58012.125X	58012.150X
	<b>118,70 €</b>	<b>118,70 €</b>	<b>137,70 €</b>	<b>206,60 €</b>	<b>206,60 €</b>	<b>280,50 €</b>	<b>384,50 €</b>
1500	58015.040X	58015.050X	58015.070X	58015.080X ●	58015.100X	58015.125X	58015.150X
	<b>156,00 €</b>	<b>156,00 €</b>	<b>198,00 €</b>	<b>297,00 €</b>	<b>297,00 €</b>	<b>410,60 €</b>	<b>559,50 €</b>
2000	58011.040X	58011.050X	58011.070X	58011.080X ●	58011.100X	58011.125X	58011.150X
	<b>197,00 €</b>	<b>197,00 €</b>	<b>230,00 €</b>	<b>359,00 €</b>	<b>359,00 €</b>	<b>511,20 €</b>	<b>718,00 €</b>
2500	-	-	58016.070X	-	58016.100X	58016.125X	58016.150X
	-	-	<b>284,90 €</b>	-	<b>464,90 €</b>	<b>640,30 €</b>	<b>893,50 €</b>
3000	58010.040X	58010.050X	58010.070X	58010.080X	58010.100X	58010.125X	58010.150X
	<b>278,40 €</b>	<b>278,40 €</b>	<b>323,70 €</b>	<b>521,70 €</b>	<b>521,70 €</b>	<b>739,30 €</b>	<b>1.047,30 €</b>
4000	-	58019.050X	58019.070X	-	58019.100X	58019.125X	-
	-	<b>372,00 €</b>	<b>423,80 €</b>	-	<b>729,20 €</b>	<b>1.009,30 €</b>	-

**Verbundrohre mit Reinigungsöffnung**

Reinigungsöffnung überstehend

I (mm)	DN 40	DN 50	DN 70	DN 80	DN 100	DN 125	DN 150
500	-	58054.050X	58054.070X	-	58054.100X	58054.125X	58054.150X
	-	<b>148,30 €</b>	<b>165,60 €</b>	-	<b>245,20 €</b>	<b>310,50 €</b>	<b>402,90 €</b>



Reinigungsöffnung versenkt

I (mm)	DN 40	DN 50	DN 70	DN 80	DN 100	DN 125	DN 150
500	-	58057.050X ●	58057.070X	-	58057.100X	58057.125X ●	58057.150X ●
	-	<b>260,00 €</b>	<b>278,10 €</b>	-	<b>342,90 €</b>	<b>434,00 €</b>	<b>535,10 €</b>



● Keine Lagerware

**Dichtelemente für jede Muffenverbindung bitte zusätzlich bestellen, siehe Seite 154.**

**Verbundrohr-Abzweige**

		<b>DN 40</b>	<b>DN 50</b>	<b>DN 70</b>	<b>DN 80</b>	<b>DN 100</b>	<b>DN 125</b>	<b>DN 150</b>
	87°	-	58020.BB0X	58020.CC0X	-	58020.DD0X	58020.EE0X	58020.FF0X ●
		-	<b>195,40 €</b>	<b>244,60 €</b>	-	<b>358,50 €</b>	<b>449,70 €</b>	<b>616,10 €</b>
	45°	58022.AA0X ●	58022.BB0X	58022.CC0X	58022.MM0X ●	58022.DD0X	58022.EE0X	58022.FF0X ●
		<b>200,50 €</b>	<b>200,50 €</b>	<b>253,00 €</b>	<b>375,50 €</b>	<b>375,50 €</b>	<b>471,50 €</b>	<b>704,30 €</b>

**Verbundrohr-Red.-Abzweige**

		<b>DN 50/40</b>	<b>DN 70/50</b>	<b>DN 80/70</b>	<b>DN 100/50</b>	<b>DN 100/70</b>	<b>DN 125/100</b>
	87°	-	58023.CB0X	-	58023.DB0X	58023.DC0X	58023.ED0X ●
		-	<b>206,00 €</b>	-	<b>272,60 €</b>	<b>289,10 €</b>	<b>381,70 €</b>
	45°	58025.BA0X ●	58025.CB0X	58025.MC0X ●	58025.DB0X	58025.DC0X	58025.ED0X
		<b>209,60 €</b>	<b>209,60 €</b>	<b>279,50 €</b>	<b>279,50 €</b>	<b>298,10 €</b>	<b>399,50 €</b>
	<b>DN</b>	<b>150/100</b>	<b>150/125</b>				
	87°	58023.FD0X ●	58023.FE0X ●				
		<b>498,20 €</b>	<b>548,10 €</b>				
	45°	58025.FD0X	58025.FE0X ●				
		<b>542,10 €</b>	<b>573,60 €</b>				

**Verbundrohr-Bogen**

		<b>DN 40</b>	<b>DN 50</b>	<b>DN 70</b>	<b>DN 80</b>	<b>DN 100</b>	<b>DN 125</b>	<b>DN 150</b>
	87°	58030.040X	58030.050X	58030.070X	58030.080X	58030.100X	58030.125X	58030.150X
		<b>129,70 €</b>	<b>129,70 €</b>	<b>158,50 €</b>	<b>275,20 €</b>	<b>275,20 €</b>	<b>329,00 €</b>	<b>416,20 €</b>
	70°	-	58031.050X ●	58031.070X	-	58031.100X	58031.125X	-
		-	<b>129,70 €</b>	<b>158,50 €</b>	-	<b>275,20 €</b>	<b>334,10 €</b>	-
	45°	58032.040X	58032.050X	58032.070X	58032.080X	58032.100X	58032.125X	58032.150X
		<b>94,10 €</b>	<b>94,10 €</b>	<b>110,90 €</b>	<b>201,10 €</b>	<b>201,10 €</b>	<b>285,20 €</b>	<b>371,50 €</b>
	30°	58033.040X ●	58033.050X	58033.070X	-	58033.100X	58033.125X	-
		<b>85,70 €</b>	<b>85,70 €</b>	<b>100,00 €</b>	-	<b>158,70 €</b>	<b>278,00 €</b>	-
	15°	-	58034.050X ●	58034.070X	-	58034.100X	58034.125X	-
-		<b>82,10 €</b>	<b>96,00 €</b>	-	<b>152,60 €</b>	<b>236,80 €</b>	-	

**Verbundrohre-Übergangsrohre** (konzentrische Red.-Stücke)

	<b>DN 50/70</b>	<b>DN 70/100</b>	<b>DN 80/100</b>	<b>DN 100/125</b>	<b>DN 125/150</b>
	58060.BC0X	58060.CD0X	58060.MD0X	58060.DE0X	58060.EF0X
	<b>72,30 €</b>	<b>87,00 €</b>	<b>95,40 €</b>	<b>142,50 €</b>	<b>177,00 €</b>

**Verbundrohre-Doppelmuffen**

	<b>DN 50</b>	<b>DN 70</b>	<b>DN 100</b>	<b>DN 125</b>
	58056.050X	58056.070X	58056.100X	58056.125X
	<b>58,50 €</b>	<b>66,40 €</b>	<b>92,50 €</b>	<b>118,40 €</b>

● Keine Lagerware

**Dichtelemente für jede Muffenverbindung bitte zusätzlich bestellen, siehe Seite 154.**





**Verbundrohre-Anschlussstücke** von **LORO-X** Rohr  
an Kunststoff-Abflussrohr (KA-Muffe) und Gussrohr (SML)

<b>DN 100</b>	
58063.100X	
<b>127,10 €</b>	

**Verbundrohre-Anschlussstücke** von KA-Rohr/SML-Rohr an **LORO-X** Muffe

<b>DN 100</b>	
58075.100X	
<b>94,80 €</b>	

**LORO-Brandschutzformstück\***

**LORO-X** Stahlabflussrohr mit ROCKWOOL CONLIT Wärmedämmung



<b>DN 70</b>	<b>DN 100</b>	
58090.070X ●	58090.100X ●	
<b>144,70 €</b>	<b>156,60 €</b>	

\* für Einbau in Decken und Wände R 30-R 90. Andere Nennweiten auf Anfrage lieferbar.

**Verbundrohr-Fallrohrstütze**

<b>DN 40</b>	<b>DN 50</b>	<b>DN 70</b>	<b>DN 80</b>	<b>DN 100</b>	<b>DN 125</b>	<b>DN 150</b>	
82651.040X	82651.050X	82651.070X	82651.080X	82651.100X	82651.125X	82651.150X	
<b>105,70 €</b>	<b>107,30 €</b>	<b>118,50 €</b>	<b>158,90 €</b>	<b>161,50 €</b>	<b>214,50 €</b>	<b>331,20 €</b>	



**Verschlussstopfen** mit Schraubverschluss für Verbundrohre

<b>DN 100</b>	<b>DN 125</b>	
58085.100X ●	58085.125X ●	
<b>57,80 €</b>	<b>70,90 €</b>	

**Breitbandschelle zur axialen Sicherung**

einschl. 6 Bohrschrauben mit Kreuzschlitz, Edelstahl A2, ø 3,5 x 9,5



<b>DN 40</b>	<b>DN 50</b>	<b>DN 70</b>	<b>DN 80</b>	<b>DN 100</b>	<b>DN 125</b>	<b>DN 150</b>	
08065.040X	08065.050X	08065.070X	08065.080X	08065.100X	08065.125X	08065.150X	
<b>27,50 €</b>	<b>27,50 €</b>	<b>28,80 €</b>	<b>28,80 €</b>	<b>28,80 €</b>	<b>30,30 €</b>	<b>30,30 €</b>	

Weitere Verbundrohrformstücke speziell für Flachdachentwässerung mit Druckströmung - siehe Seite 101, 102

● Keine Lagerware



**Dichtelemente für jede Muffenverbindung bitte zusätzlich bestellen, siehe Seite 154.**

**LORO-Verbundrohre - Silent -**
**Achtung:** Sonderanfertigung - keine Lagerware.

(Außendurchmesser Außenrohre siehe Seite 182)



**Verbundrohre - Silent -**

	I (mm)	DN 50	DN 70	DN 100	DN 125	DN 150
	<b>250</b>	58314.050X	58314.070X	58314.100X	58314.125X	58314.150X ●
	<b>78,30 €</b>	<b>90,60 €</b>	<b>121,20 €</b>	<b>153,00 €</b>	<b>200,60 €</b>	
<b>500</b>	58313.050X	58313.070X	58313.100X	58313.125X ●	58313.150X ●	
	<b>110,90 €</b>	<b>129,10 €</b>	<b>173,00 €</b>	<b>222,80 €</b>	<b>308,60 €</b>	
<b>1000</b>	58312.050X	58312.070X	58312.100X	58312.125X ●	58312.150X ●	
	<b>143,30 €</b>	<b>169,20 €</b>	<b>249,30 €</b>	<b>338,00 €</b>	<b>464,20 €</b>	
<b>1500</b>	58315.050X ●	58315.070X	58315.100X	58315.125X ●	58315.150X ●	
	<b>194,20 €</b>	<b>239,10 €</b>	<b>358,50 €</b>	<b>495,80 €</b>	<b>675,80 €</b>	
<b>2000</b>	58311.050X	58311.070X	58311.100X	58311.125X	58311.150X ●	
	<b>249,80 €</b>	<b>289,10 €</b>	<b>433,00 €</b>	<b>616,70 €</b>	<b>867,30 €</b>	
<b>2500</b>	-	58316.070X	58316.100X	58316.125X ●	58316.150X ●	
	-	<b>357,30 €</b>	<b>560,90 €</b>	<b>772,70 €</b>	<b>1.078,50 €</b>	
<b>3000</b>	58310.050X	58310.070X	58310.100X	58310.125X ●	58310.150X ●	
	<b>336,70 €</b>	<b>418,00 €</b>	<b>628,90 €</b>	<b>892,30 €</b>	<b>1.264,20 €</b>	
<b>4000</b>	-	58319.070X ●	58319.100X ●	58319.125X ●	-	
	-	<b>521,60 €</b>	<b>910,30 €</b>	<b>1.260,70 €</b>	-	

**Verbundrohr-Abzweige - Silent -**

		DN 50	DN 70	DN 100	DN 125	DN 150
	<b>87°</b>	58320.BB0X ●	58320.CC0X	58320.DD0X	58320.EE0X ●	58320.FF0X ●
<b>235,70 €</b>		<b>293,30 €</b>	<b>432,70 €</b>	<b>529,80 €</b>	<b>734,30 €</b>	
<b>45°</b>	58322.BB0X ●	58322.CC0X	58322.DD0X ●	58322.EE0X ●	58322.FF0X ●	
	<b>242,10 €</b>	<b>300,80 €</b>	<b>453,60 €</b>	<b>569,70 €</b>	<b>850,60 €</b>	

**Verbundrohr-Red.-Abzweige - Silent -**

		DN 70/50	DN 100/50	DN 100/70	DN 125/100	DN 150/100	DN 150/125
	<b>87°</b>	58323.CB0X ●	58323.DB0X ●	58323.DC0X	58323.ED0X ●	58323.FD0X ●	58323.FE0X ●
<b>248,40 €</b>		<b>328,90 €</b>	<b>348,80 €</b>	<b>460,40 €</b>	<b>601,50 €</b>	<b>657,10 €</b>	
<b>45°</b>	58325.CB0X ●	58325.DB0X ●	58325.DC0X	58325.ED0X ●	58325.FD0X ●	58325.FE0X ●	
	<b>252,80 €</b>	<b>337,00 €</b>	<b>359,90 €</b>	<b>482,50 €</b>	<b>652,40 €</b>	<b>688,80 €</b>	

● Keine Lagerware

**Dichtelemente für jede Muffenverbindung bitte zusätzlich bestellen, siehe Seite 154.**



#### Verbundrohr-Bogen - Silent -

	DN 50	DN 70	DN 100	DN 125	DN 150	
87°	58330.050X	58330.070X	58330.100X	58330.125X	58330.150X ●	
	<b>156,70 €</b>	<b>191,60 €</b>	<b>332,30 €</b>	<b>394,70 €</b>	<b>498,70 €</b>	
70°	58331.050X ●	58331.070X ●	58331.100X ●	58331.125X ●	-	
	<b>156,70 €</b>	<b>191,60 €</b>	<b>332,30 €</b>	<b>394,70 €</b>	-	
45°	58332.050X	58332.070X	58332.100X	58332.125X	58332.150X ●	
	<b>113,60 €</b>	<b>134,10 €</b>	<b>243,00 €</b>	<b>340,90 €</b>	<b>445,30 €</b>	
30°	58333.050X ●	58333.070X ●	58333.100X ●	58333.125X ●	-	
	<b>103,40 €</b>	<b>120,00 €</b>	<b>191,80 €</b>	<b>328,20 €</b>	-	
15°	58334.050X ●	58334.070X ●	58334.100X ●	58334.125X ●	-	
	<b>99,60 €</b>	<b>115,80 €</b>	<b>184,00 €</b>	<b>285,90 €</b>	-	



#### Verbundrohre-Übergangsröhre (konzentrische Red.-Stücke)

DN 50/70	DN 70/100	DN 100/125	DN 125/150	
58360.BC0X	58360.CD0X	58360.DE0X	58360.EF0X ●	
<b>87,30 €</b>	<b>108,70 €</b>	<b>172,10 €</b>	<b>213,40 €</b>	

● Keine Lagerware

#### Befestigungshinweis:

Der Durchmesser der Rohrschellen für LORO-Verbundrohre entspricht nicht der Nennweite, sondern dem Außenrohr-Durchmesser.



DN	40	50	70	80	100	-	125	150
Ø - Rohrschellen	80	80	100	125	125	150	168	200



Dichtelemente für jede Muffenverbindung bitte zusätzlich bestellen, siehe Seite 154.





# LORO-X Füll- und Entlüftungsleitungen

## **LORO-X Füll- und Entlüftungsleitungen**

für Heizöltanks DN 40 - DN 50

für Pellet-Lagerräume DN 100

Allgemeine bauaufsichtliche Zulassung Nr. Z-38.4-194

**Rohre und Formstücke für Biodiesel auf Anfrage.**



### LORO-X Füll- und Entlüftungsleitungen

#### für Heizöltanks DN 40 - DN 50

mit LORO-X Steckmuffenverbindung, aus Stahl, feuerverzinkt, ohne Innenbeschichtung



#### Rohre mit 2 Muffen

	l (mm)	DN 40	DN 50
	250	00140.0400 <b>8,50 €</b>	00140.0500 <b>9,80 €</b>
500	00130.0400 <b>13,20 €</b>	00130.0500 <b>16,60 €</b>	
750	00121.0400 <b>17,50 €</b>	00121.0500 <b>22,00 €</b>	
1000	00120.0400 <b>22,30 €</b>	00120.0500 <b>27,50 €</b>	
2000	00110.0400 <b>41,30 €</b>	00110.0500 <b>53,10 €</b>	
3000	00100.0400 <b>62,20 €</b>	00100.0500 <b>78,50 €</b>	



#### Bogen

		DN 40	DN 50
	87°	00300.0400 <b>8,20 €</b>	00300.0500 <b>11,40 €</b>
70°	00310.0400 <b>7,30 €</b>	00310.0500 <b>10,70 €</b>	
45°	00320.0400 <b>6,50 €</b>	00320.0500 <b>9,70 €</b>	
30°	00330.0400 <b>6,10 €</b>	00330.0500 <b>9,30 €</b>	
15°	00340.0400 <b>5,60 €</b>	00340.0500 <b>9,10 €</b>	



#### Doppelmuffen

		DN 40	DN 50
		00560.0400 <b>4,60 €</b>	00560.0500 <b>5,80 €</b>



Dichtelemente für jede Muffenverbindung bitte zusätzlich bestellen, siehe Seite 191.

### Zubehör



#### Rohrschellen mit Schlagstift

	DN 40	DN 50	
	l = 80 mm		
	00990.040X	00990.050X	
	<b>3,70 €</b>	<b>3,70 €</b>	

#### Rohrschellen mit Anschlussgewinde M8

	DN 40	DN 50	
	00973.040X	00973.050X	
	<b>6,80 €</b>	<b>6,80 €</b>	



#### Dichtelemente, ölbeständig für LORO-X Steckmuffenverbindung

	DN 40	DN 50	
	00911.040X	00911.050X	
	<b>1,40 €</b>	<b>1,80 €</b>	





#### Original-LORO-X Kleber

	00985.000X	
Pinselflasche 125 ccm	<b>10,40 €</b>	

**Sonderformstücke für LORO-X Füllleitungen**

mit Steckmuffenverbindung, Stahl, feuerverzinkt

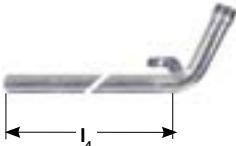

**Füllstutzen**

	mit <b>Außengewinde 2"</b> , mit Maueranker, passend für MS-Füllrohrverschluss	<b>DN 50</b>
		00708.050X <b>28,60 €</b>
	mit <b>Außengewinde 2"</b> , mit Befestigungsanker, zur Wanddurchführung, passend für MS-Füllrohrverschluss, l <sub>4</sub> = 500 mm	00715.050X <b>35,80 €</b>
		mit <b>Außengewinde 2"</b> , mit Befestigungsanker, zur Wanddurchführung, passend für MS-Füllrohrverschluss, l <sub>4</sub> = 970 mm
	gerade, mit <b>Außengewinde 2"/DN 50</b> passend für MS-Füllrohrverschluss	00700.050X <b>16,10 €</b>

**Verlängerungsrohr für Füllstutzen**

	mit <b>Innen- und Außengewinde 2"</b> , aus Edelstahl Werkstoffnummer 1.4571, l <sub>4</sub> = 200 mm	<b>DN 50</b>
		00727.050X <b>73,10 €</b>

**Füllstutzen für Biodiesel**

	mit <b>Außengewinde 2"</b> , aus Edelstahl Werkstoffnummer 1.4404	<b>DN 50</b>
		5.700.050C <b>46,20 €</b>

**Anschlussstücke für Biodiesel**

	mit <b>Außengewinde 2"</b> , für Gewindemuffe 2", aus Edelstahl Werkstoffnummer 1.4404	<b>DN 50</b>
		5.701.050C <b>44,70 €</b>

**LORO-XCL Edelstahlrohre siehe Seiten 201-208**

**Dichtelemente für jede Muffenverbindung bitte zusätzlich bestellen, siehe Seite 191.**





**Anschlussstücke**

	<b>DN 50</b>	
<b>mit Außengewinde 2",</b> für Gewindemuffe 2" von kellergeschweißten Heizölbehältern	00701.050X	
	<b>9,60 €</b>	
<b>mit Innengewinde 2",</b>	00714.050X	
	<b>15,40 €</b>	
<b>mit Innengewinde 2",</b> für Anschluss an LORO-X Muffe	00720.050X	
	<b>16,80 €</b>	

**Schutzrohre**

	<b>DN 50</b>	
für Wanddurchführung, $l_2 = 330 \text{ mm}$	00716.050X	
	<b>19,70 €</b>	
für Wanddurchführung, $l_2 = 800 \text{ mm}$	00718.050X	
	<b>34,40 €</b>	

**Wandeinbaukasten**

	<b>DN 50</b>	
inkl. Füllstutzen 2 x 2 1/2" und MS-Füllrohrverschluss*	00741.050X	
	<b>634,60 €</b>	

\* auf Anfrage mit Art.-Nr. 09833.000X

**MS-Füllrohrverschluss**

	<b>DN 50</b>	
für Füllstutzen 2 x 2 1/2"	09831.000X	
	<b>31,10 €</b>	
mit Bajonett (VK50) für Füllstutzen 2". Bei Neuinstallationen ist gem. TRÖL 2.0 ein Schnellverschluss nach DIN EN 14420-6 zu verwenden	09833.000X	
	<b>70,00 €</b>	

**Sicherungsschellen** gegen axialen Schub

	<b>DN 40</b>	<b>DN 50</b>	
Vorschrift für jede Muffenverbindung bei Füllleitungen und bei Erdverlegung auch bei Entlüftungsleitungen	00806.040X	00806.050X	
	<b>8,90 €</b>	<b>9,70 €</b>	



**Dichtelemente für jede Muffenverbindung bitte zusätzlich bestellen, siehe Seite 191.**



**Sonderformstücke  
für LORO-X Entlüftungsleitungen**

mit Steckmuffenverbindung, aus Stahl, feuerverzinkt

**Anschlussstücke mit Gewinde**

		DN 40	DN 50
			mit Außengewinde 1 1/2" und Muffe
	mit Außengewinde 2" und Muffe	- -	00701.050X <b>9,60 €</b>
	mit Außengewinde 1 1/4" (nur für Export) und Muffe	00705.040X <b>10,90 €</b>	- -
	mit Außengewinde 1 1/2" und Muffe	- -	00705.050X <b>10,90 €</b>
	mit Außengewinde 2" und Muffe	00706.040X <b>9,10 €</b>	- -
	mit Innengewinde 1 1/2" ohne Muffe	00720.040X <b>14,60 €</b>	- -
	mit Innengewinde 2" für Anschluss an LORO-X Muffe	- -	00720.050X <b>16,80 €</b>
	mit Außengewinde 1 1/2" ohne Muffe	00700.040X <b>13,70 €</b>	- -
	mit Außengewinde 2" für Anschluss an LORO-X Muffe	- -	00700.050X <b>16,10 €</b>
	mit Innengewinde 2" und Muffe	00725.040X <b>14,90 €</b>	- -
	mit Innengewinde 1 1/2" und Muffe	00726.040X <b>13,10 €</b>	- -
	mit Innengewinde 1 1/2" und Muffe	- -	00724.050X <b>15,00 €</b>

**Winkelbogen**

		DN 40	DN 50
			00500.040O <b>12,70 €</b>
	für Wanddurchführung, $l_4 = 500 \text{ mm}$	00504.040O <b>25,00 €</b>	00504.050O <b>29,50 €</b>
	für Wanddurchführung, $l_4 = 1000 \text{ mm}$	00505.040O <b>33,30 €</b>	00505.050O <b>39,80 €</b>
	mit Außengewinde 1 1/2"	00521.040X <b>21,40 €</b>	- -
	mit Außengewinde 2" für Anschluss an Dunstthut 802X	- -	00521.050X <b>23,40 €</b>

**Dichtelemente für jede Muffenverbindung bitte zusätzlich bestellen, siehe Seite 191.**

**Entlüftungsrohre**

	<b>DN 40</b>	<b>DN 50</b>	
2500 mm lang, mit Außengewinde	00101.040X	00101.050X	
	<b>65,30 €</b>	<b>79,50 €</b>	
2500 mm lang, mit Muffe	00102.040X	00102.050X	
	<b>54,60 €</b>	<b>65,70 €</b>	

**Sicherheitsdunsthüte**

	<b>DN 40</b>	<b>DN 50</b>	
	00801.040X	00801.050X	
	<b>11,60 €</b>	<b>12,90 €</b>	
mit Innengewinde	00802.040X	-	
	<b>19,80 €</b>	-	
mit Muffe für muffenlose Rohrenden	00803.040X	00803.050X	
	<b>11,80 €</b>	<b>13,00 €</b>	

**Sicherungsschellen** gegen axialen Schub

	<b>DN 40</b>	<b>DN 50</b>	
Vorschrift für jede Muffenverbindung bei Füllleitungen und bei Erdverlegung auch bei Entlüftungsleitungen	00806.040X	00806.050X	
	<b>8,90 €</b>	<b>9,70 €</b>	



Dichtelemente für jede Muffenverbindung bitte zusätzlich bestellen, siehe Seite 191.

**LORO-X Rohr für Befüllung und Entlüftung von Pellet-Lagerräumen**

aus Stahl, feuerverzinkt



**LORO-X Füll- und Entlüftungsrohr**

		<b>DN 100</b>
	mit Gewinde R4	18350.100X
		<b>75,20 €</b>

**LORO-X Füll- und Entlüftungsbogen**

		<b>DN 100</b>
	mit Gewinde R4	18351.100X
		<b>101,00 €</b>

**Festkupplung mit Verschlussdeckel\***

		<b>DN 100</b>
	mit Gewinde Rp 4", aus Aluminium (System Storz Typ A-110)	18354.000X
		<b>67,70 €</b>

\* Abschließbar durch handelsübliche Sicherheitsschlösser.

**Lüftungsdeckel mit Festkupplung\*\***

		<b>DN 100</b>
	mit Gewinde Rp 4", aus Aluminium (System Storz Typ A-110)	18355.000X
		<b>252,60 €</b>

\*\* inklusive Steckschloss und Kette

**Erdungsschelle\*\*\***

		<b>DN 100</b>
		18357.000X
		<b>9,00 €</b>

\*\*\* Zur Vermeidung statischer Aufladung.

**Dichtelemente für jede Muffenverbindung bitte zusätzlich bestellen, siehe Seite 197.**

**LORO-X Rohre mit 1 Muffe**

ohne Innenbeschichtung

	<b>DN 100</b>	
<b>l = 1000</b>	01201.1000	
	<b>60,70 €</b>	
<b>l = 2000</b>	01101.1000	
	<b>120,30 €</b>	

**LORO-X Rohre mit 2 Muffen**

als Passstück zum Ablängen, ohne Innenbeschichtung

<b>l = 1000</b>	00120.1000	
	<b>60,70 €</b>	

**LORO-X Bogen, 45°**

ohne Innenbeschichtung

	00320.1000	
	<b>38,60 €</b>	

Bogen 90° dürfen nicht verwendet werden

**Zubehör**
**LORO-X Sicherungsschelle**

	<b>DN 100</b>	
gegen axialen Schub und zur Aufhängung der Rohre	00806.100X	
	<b>23,00 €</b>	

**LORO-X Rohrschelle**

mit Anschlussgewinde M 10	00975.100X	
	<b>9,20 €</b>	

**LORO-X Befestigungsschelle**

für Füllstutzen	18980.100X	
	<b>16,20 €</b>	

**LORO-X Dichtelement**

	00911.100X	
	<b>4,00 €</b>	

**Gleitmittel**

250 g Tube	00986.000X	
	<b>7,50 €</b>	



# LORO-XCL

## Edelstahl-Abflussrohre



nach EN 1124-1 und EN 1124-3  
Werkstoffnr. 1.4301 (AISI 304) und 1.4404 (AISI 316L)

Für den Fall außergewöhnlicher Kostensteigerungen  
behalten wir uns Preisanpassungen vor.

Hinweist: Ausführung der Oberfläche nach  
DIN EN 10088-2:2005 - Kurzzeichen D2 gebeizt,  
keine zusätzliche Oberflächenbehandlung

LORO-XCL Edelstahlrohre

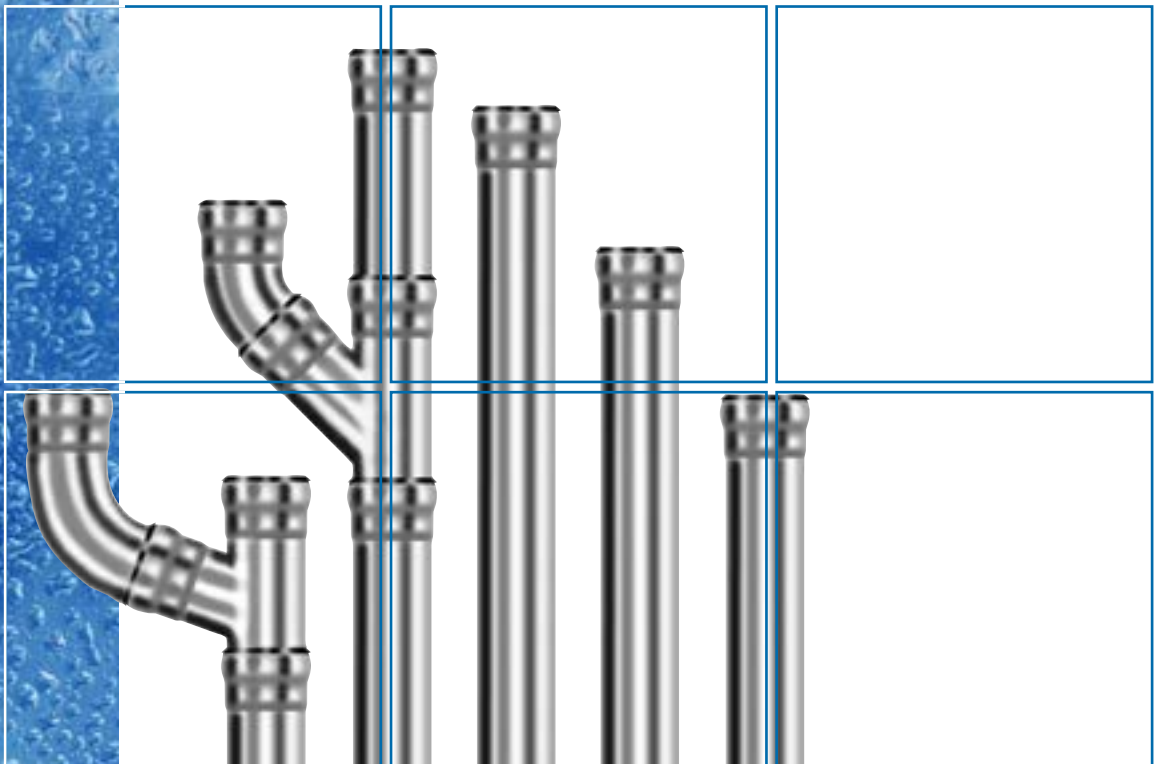

**LORO-XCL Edelstahlabflussrohre  
DN 40 - DN 150\***

Werkstoffnummer 1.4301 (AISI 304) und 1.4404 (AISI 316L)

\* DN 40 und DN 80 nur in Werkstoffnummer 1.4404

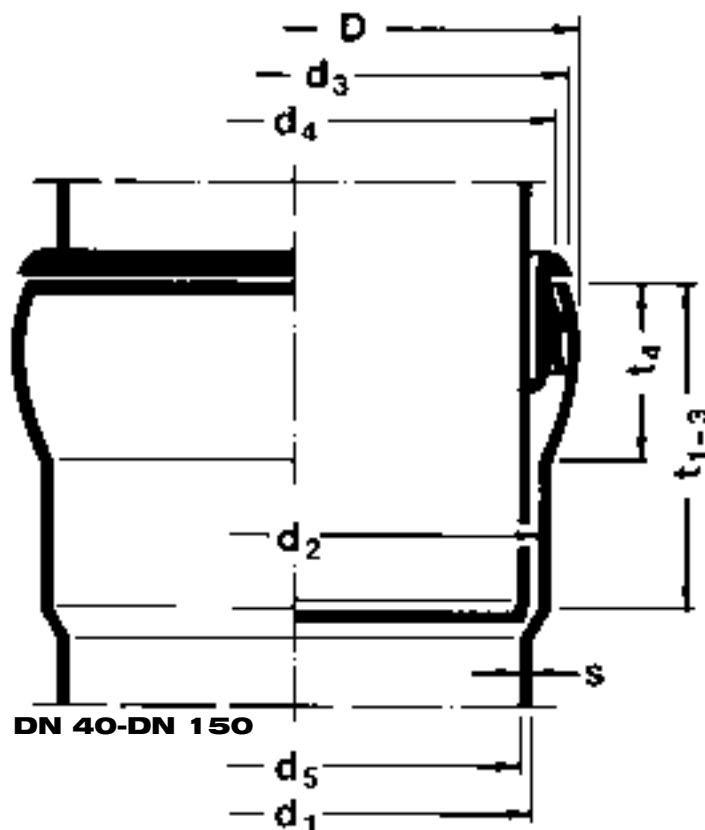
**Rohr- und Muffenmaße\***

DN	D	d <sub>1</sub>	d <sub>2</sub>	d <sub>3</sub>	d <sub>4</sub>	d <sub>5</sub>	s	t <sub>1</sub>	t <sub>2</sub>	t <sub>3</sub>	t <sub>4</sub>	F**
40	49,8	42	44,8	47,8	44,8	40	1,0	30	70	100	16	1256,6
50	61,8	53	55,8	59,8	55,8	51	1,0	38	90	130	19	2042,8
70	83,2	73	75,8	80,8	75,8	70,6	1,2	55	120	175	27	3914,0
80	101,1	88,9	91,7	98,8	91,7	86,5	1,2	60	130	190	31	5875,4
100	115,8	101,6	105,4	113,4	106,4	99,2	1,2	70	150	220	38	7727,4
125	149,8	133	137,8	146,8	139,8	130	1,5	75	160	235	41	13273,2
150	178,8	159	163,8	175,8	167,8	156	1,5	80	170	250	46	19113,4

\* Maßtoleranzen für Rohre und Formstücke, nach DIN EN 1124 Teil 3

 \*\* F = freier Querschnitt (mm<sup>2</sup>)

 t<sub>1</sub> = Standard

 t<sub>2</sub>, t<sub>3</sub> = Sonderanfertigung



**Rohre mit einer Muffe**

I (mm)	Werkstoffnr.	DN 40	DN 50	DN 70	DN 80	DN 100	DN 125	DN 150
250	<b>1.4301</b> (AISI 304)	-	4.1401050C	4.1401070C	-	4.1401100C	4.1401125C	4.1401150C
		-	<b>22,00 €</b>	<b>33,80 €</b>	-	<b>58,00 €</b>	<b>86,60 €</b>	<b>103,70 €</b>
	<b>1.4404</b> (AISI 316L)	5.1401040C	5.1401050C	5.1401070C	5.1401080C	5.1401100C	5.1401125C	5.1401150C
		<b>23,20 €</b>	<b>27,20 €</b>	<b>43,10 €</b>	<b>52,20 €</b>	<b>70,50 €</b>	<b>107,00 €</b>	<b>128,40 €</b>
500	<b>1.4301</b> (AISI 304)	-	4.1301050C	4.1301070C	-	4.1301100C	4.1301125C	4.1301150C
		-	<b>32,10 €</b>	<b>51,70 €</b>	-	<b>89,90 €</b>	<b>137,50 €</b>	<b>165,10 €</b>
	<b>1.4404</b> (AISI 316L)	5.1301040C	5.1301050C	5.1301070C	5.1301080C	5.1301100C	5.1301125C	5.1301150C
		<b>34,90 €</b>	<b>41,90 €</b>	<b>68,20 €</b>	<b>83,40 €</b>	<b>112,30 €</b>	<b>173,20 €</b>	<b>208,30 €</b>
1000	<b>1.4301</b> (AISI 304)	-	4.1201050C	4.1201070C	-	4.1201100C	4.1201125C	4.1201150C
		-	<b>46,20 €</b>	<b>88,00 €</b>	-	<b>153,90 €</b>	<b>240,00 €</b>	<b>288,00 €</b>
	<b>1.4404</b> (AISI 316L)	5.1201040C	5.1201050C	5.1201070C	5.1201080C	5.1201100C	5.1201125C	5.1201150C
		<b>58,80 €</b>	<b>61,80 €</b>	<b>120,00 €</b>	<b>146,30 €</b>	<b>195,50 €</b>	<b>306,40 €</b>	<b>367,70 €</b>
1500	<b>1.4301</b> (AISI 304)	-	4.1111050C	4.1111070C	-	4.1111100C	4.1111125C	4.1111150C
		-	<b>64,10 €</b>	<b>124,00 €</b>	-	<b>217,50 €</b>	<b>340,80 €</b>	<b>408,80 €</b>
	<b>1.4404</b> (AISI 316L)	5.1111040C	5.1111050C	5.1111070C	5.1111080C	5.1111100C	5.1111125C	5.1111150C
		<b>82,40 €</b>	<b>87,40 €</b>	<b>170,80 €</b>	<b>208,60 €</b>	<b>278,50 €</b>	<b>437,80 €</b>	<b>525,40 €</b>
2000	<b>1.4301</b> (AISI 304)	-	4.1101050C	4.1101070C	-	4.1101100C	4.1101125C	4.1101150C
		-	<b>95,70 €</b>	<b>160,30 €</b>	-	<b>281,40 €</b>	<b>443,00 €</b>	<b>531,10 €</b>
	<b>1.4404</b> (AISI 316L)	5.1101040C	5.1101050C	5.1101070C	5.1101080C	5.1101100C	5.1101125C	5.1101150C
		<b>105,70 €</b>	<b>131,70 €</b>	<b>221,90 €</b>	<b>271,30 €</b>	<b>361,60 €</b>	<b>570,00 €</b>	<b>684,50 €</b>
2750	<b>1.4301</b> (AISI 304)	-	4.1005050C	4.1005070C	-	4.1005100C	4.1005125C	4.1005150C
		-	<b>122,70 €</b>	<b>214,00 €</b>	-	<b>376,40 €</b>	<b>610,40 €</b>	<b>731,70 €</b>
	<b>1.4404</b> (AISI 316L)	5.1005040C	5.1005050C	5.1005070C	5.1005080C	5.1005100C	5.1005125C	5.1005150C
		<b>140,30 €</b>	<b>176,40 €</b>	<b>298,50 €</b>	<b>364,60 €</b>	<b>485,50 €</b>	<b>799,30 €</b>	<b>958,70 €</b>
3000	<b>1.4301</b> (AISI 304)	-	4.1001050C	4.1001070C	-	4.1001100C	4.1001125C	4.1001150C
		-	<b>137,50 €</b>	<b>232,00 €</b>	-	<b>407,80 €</b>	<b>645,30 €</b>	<b>773,60 €</b>
	<b>1.4404</b> (AISI 316L)	5.1001040C	5.1001050C	5.1001070C	5.1001080C	5.1001100C	5.1001125C	5.1001150C
		<b>152,90 €</b>	<b>190,90 €</b>	<b>324,10 €</b>	<b>396,00 €</b>	<b>526,10 €</b>	<b>834,00 €</b>	<b>1.000,60 €</b>



● Keine Lagerware



Dichtelemente für jede Muffenverbindung bitte zusätzlich bestellen, siehe Seite 208.

**Abzweige**

		Werkstoffnr.	DN 40	DN 50	DN 70	DN 80	DN 100	DN 125	DN 150
				87°	1.4301 (AISI 304)	-	4.200.BB0C	4.200.CC0C	-
-	<b>32,90 €</b>	<b>53,00 €</b>				-	<b>93,50 €</b>	<b>160,50 €</b>	<b>208,90 €</b>
1.4404 (AISI 316L)	5.200.AA0C	5.200.BB0C			5.200.CC0C	5.200.MM0C	5.200.DD0C	5.200.EE0C	5.200.FF0C
<b>31,20 €</b>	<b>37,80 €</b>	<b>64,40 €</b>		<b>83,70 €</b>	<b>111,80 €</b>	<b>195,70 €</b>	<b>256,00 €</b>		
70°	1.4301 (AISI 304)	-		4.210.BB0C	4.210.CC0C	-	4.210.DD0C	4.210.EE0C	4.210.FF0C
		-		<b>33,90 €</b>	<b>53,80 €</b>	-	<b>94,30 €</b>	<b>161,80 €</b>	<b>210,60 €</b>
	1.4404 (AISI 316L)	5.210.AA0C	5.210.BB0C	5.210.CC0C	5.210.MM0C	5.210.DD0C	5.210.EE0C	5.210.FF0C	
<b>31,40 €</b>	<b>38,30 €</b>	<b>65,20 €</b>	<b>84,50 €</b>	<b>112,70 €</b>	<b>197,10 €</b>	<b>258,10 €</b>			
45°	1.4301 (AISI 304)	-	4.220.BB0C	4.220.CC0C	-	4.220.DD0C	4.220.EE0C	4.220.FF0C	
		-	<b>36,00 €</b>	<b>58,30 €</b>	-	<b>107,50 €</b>	<b>194,70 €</b>	<b>248,00 €</b>	
	1.4404 (AISI 316L)	5.220.AA0C	5.220.BB0C	5.220.CC0C	5.220.MM0C	5.220.DD0C	5.220.EE0C	5.220.FF0C	
<b>31,30 €</b>	<b>41,90 €</b>	<b>71,30 €</b>	<b>96,50 €</b>	<b>129,70 €</b>	<b>239,80 €</b>	<b>306,50 €</b>			

**Red.-Abzweige**

		Werkstoffnr.	DN 50/40	DN 70/40	DN 70/50	DN 100/50	DN 100/70
				87°	1.4301 (AISI 304)	-	-
-	-	<b>47,00 €</b>				<b>66,00 €</b>	<b>75,30 €</b>
1.4404 (AISI 316L)	5.230.BA0C	5.230.CA0C			5.230.CB0C	5.230.DB0C	5.230.DC0C
<b>36,30 €</b>	<b>50,00 €</b>	<b>54,80 €</b>		<b>77,50 €</b>	<b>89,50 €</b>		
45°	1.4301 (AISI 304)	-		-	4.250.CB0C	4.250.DB0C	4.250.DC0C
		-		-	<b>50,70 €</b>	<b>64,00 €</b>	<b>76,30 €</b>
	1.4404 (AISI 316L)	5.250.BA0C	5.250.CA0C	5.250.CB0C	5.250.DB0C	5.250.DC0C	
<b>37,30 €</b>	<b>43,10 €</b>	<b>59,00 €</b>	<b>76,10 €</b>	<b>91,80 €</b>			
		Werkstoffnr.	DN 100/80	DN 125/100	DN 150/100	DN 150/125	
87°	1.4301 (AISI 304)	-	4.230.ED0C	4.230.FD0C	4.230.FE0C		
		-	<b>125,70 €</b>	<b>147,50 €</b>	<b>166,40 €</b>		
	1.4404 (AISI 316L)	5.230.DM0C	5.230.ED0C	5.230.FD0C	5.230.FE0C		
<b>98,40 €</b>	<b>152,10 €</b>	<b>178,00 €</b>	<b>204,20 €</b>				
45°	1.4301 (AISI 304)	-	-	4.250.FD0C	4.250.FE0C		
		-	-	<b>175,50 €</b>	<b>222,60 €</b>		
	1.4404 (AISI 316L)	5.250.DM0C	5.250.ED0C	5.250.FD0C	5.250.FE0C		
<b>111,90 €</b>	<b>178,30 €</b>	<b>213,80 €</b>	<b>273,90 €</b>				

● Keine Lagerware



Dichtelemente für jede Muffenverbindung bitte zusätzlich bestellen, siehe Seite 208.

**Bogen**

	Werkstoffnr.	DN 40	DN 50	DN 70*	DN 80*	DN 100*	DN 125*	DN 150*	
87°	1.4301 (AISI 304)	-	4.300.050C	4.300.070C	-	4.300.100C	4.300.125C	4.300.150C	 DN 40, DN 50   DN 70 - DN 150
		-	<b>25,00 €</b>	<b>50,30 €</b>	-	<b>70,40 €</b>	<b>104,90 €</b>	<b>148,70 €</b>	
1.4404 (AISI 316L)	5.300.040C	5.300.050C	5.300.070C	5.300.080C	5.300.100C	5.300.125C	5.300.150C		
	<b>20,30 €</b>	<b>31,10 €</b>	<b>61,50 €</b>	<b>63,10 €</b>	<b>86,10 €</b>	<b>129,30 €</b>	<b>185,40 €</b>		
70°	1.4301 (AISI 304)	-	4.310.050C	4.310.070C	-	4.310.100C	4.310.125C	4.310.150C	
		-	<b>23,80 €</b>	<b>47,20 €</b>	-	<b>66,20 €</b>	<b>98,30 €</b>	<b>138,80 €</b>	
1.4404 (AISI 316L)	5.310.040C	5.310.050C	5.310.070C	5.310.080C	5.310.100C	5.310.125C	5.310.150C		
	<b>19,00 €</b>	<b>29,20 €</b>	<b>58,40 €</b>	<b>60,00 €</b>	<b>81,70 €</b>	<b>121,50 €</b>	<b>174,40 €</b>		
45°	1.4301 (AISI 304)	-	4.320.050C	4.320.070C	-	4.320.100C	4.320.125C	4.320.150C	
		-	<b>22,60 €</b>	<b>37,80 €</b>	-	<b>53,80 €</b>	<b>83,20 €</b>	<b>113,90 €</b>	
1.4404 (AISI 316L)	5.320.040C	5.320.050C	5.320.070C	5.320.080C	5.320.100C	5.320.125C	5.320.150C		
	<b>17,90 €</b>	<b>27,20 €</b>	<b>46,30 €</b>	<b>48,00 €</b>	<b>65,90 €</b>	<b>101,50 €</b>	<b>141,20 €</b>		
30°	1.4301 (AISI 304)	-	4.330.050C	4.330.070C	-	4.330.100C	4.330.125C	4.330.150C	
		-	<b>16,70 €</b>	<b>30,20 €</b>	-	<b>50,70 €</b>	<b>81,60 €</b>	<b>106,00 €</b>	
1.4404 (AISI 316L)	5.330.040C	5.330.050C	5.330.070C	5.330.080C	5.330.100C	5.330.125C	5.330.150C		
	<b>15,70 €</b>	<b>21,60 €</b>	<b>36,70 €</b>	<b>42,90 €</b>	<b>60,20 €</b>	<b>99,40 €</b>	<b>130,70 €</b>		
15°	1.4301 (AISI 304)	-	4.340.050C	4.340.070C	-	4.340.100C	4.340.125C	4.340.150C	
		-	<b>15,20 €</b>	<b>27,70 €</b>	-	<b>47,60 €</b>	<b>71,10 €</b>	<b>85,70 €</b>	
1.4404 (AISI 316L)	5.340.040C	5.340.050C	5.340.070C	5.340.080C	5.340.100C	5.340.125C	5.340.150C		
	<b>14,70 €</b>	<b>19,60 €</b>	<b>33,80 €</b>	<b>41,20 €</b>	<b>56,60 €</b>	<b>85,80 €</b>	<b>104,20 €</b>		

\* In Segmentausführung

**Winkelbogen, mit Normalmuffe**

	Werkstoffnr.	DN 40	DN 50	DN 70	DN 80	DN 100	
90°	1.4301 (AISI 304)	-	4.500.050C	4.500.070C	-	4.500.100C	 DN 80 - DN 100   DN 40 - DN 70
		-	<b>24,30 €</b>	<b>45,90 €</b>	-	<b>77,00 €</b>	
1.4404 (AISI 316L)	5.500.040C	5.500.050C*	5.500.070C	5.500.080C	5.500.100C		
	<b>19,40 €</b>	<b>30,60 €</b>	<b>51,70 €</b>	<b>60,50 €</b>	<b>85,00 €</b>		

\* In Werkstoffnummer 1.4571

**Bogen mit engem Radius**

	Werkstoffnr.	DN 40	DN 50	DN 70	DN 80	DN 100	
87°	1.4404 (AISI 316L)	-	5.350.050C*	5.350.070C	5.350.080C	5.350.100C	
		-	<b>30,70 €</b>	<b>51,70 €</b>	<b>60,70 €</b>	<b>85,20 €</b>	
45°	1.4404 (AISI 316L)	-	5.352.050C*	5.352.070C	5.352.080C	5.352.100C	
		-	<b>23,90 €</b>	<b>38,90 €</b>	<b>49,40 €</b>	<b>75,70 €</b>	

\* In Werkstoffnummer 1.4571

• Keine Lagerware

**Dichtelemente für jede Muffenverbindung bitte zusätzlich bestellen, siehe Seite 208.**

**Doppelmuffen**

	Werkstoffnr.	DN 40	DN 50	DN 70	DN 80	DN 100	DN 125	DN 150
	<b>1.4301</b> (AISI 304)	-	4.560.050C	4.560.070C	-	4.560.100C	4.560.125C	4.560.150C
		-	<b>8,40 €</b>	<b>16,50 €</b>	-	<b>32,80 €</b>	<b>54,40 €</b>	<b>67,80 €</b>
	<b>1.4404</b> (AISI 316L)	5.560.040C	5.560.050C	5.560.070C	5.560.080C	5.560.100C	5.560.125C	5.560.150C
<b>8,20 €</b>		<b>10,60 €</b>	<b>20,70 €</b>	<b>27,20 €</b>	<b>40,20 €</b>	<b>66,70 €</b>	<b>83,10 €</b>	

**Einschiebmuffen mit Langmuffen**

	Werkstoffnr.	DN 40	DN 50	DN 70	DN 80	DN 100	DN 125	DN 150
	<b>1.4301</b> (AISI 304)	-	4.810.050C	4.810.070C	-	4.810.100C	4.810.125C	4.810.150C
		-	<b>19,50 €</b>	<b>20,90 €</b>	-	<b>46,90 €</b>	<b>77,90 €</b>	<b>103,40 €</b>
	<b>1.4404</b> (AISI 316L)	5.810.040C	5.810.050C	5.810.070C	5.810.080C	5.810.100C	5.810.125C	5.810.150C
<b>21,60 €</b>		<b>22,40 €</b>	<b>25,50 €</b>	<b>45,50 €</b>	<b>52,80 €</b>	<b>87,90 €</b>	<b>115,80 €</b>	

**Übergangsrohre (konzentrische Red.-Stücke)**

	Werkstoffnr.	DN 40/50	DN 50/70	DN 50/100	DN 70/80	DN 70/100	DN 80/100	
	<b>1.4404</b> (AISI 316L)	5.600.AB0C	5.600.BC0C	5.600.BD0C	5.600.CM0C	5.600.CD0C	5.600.MD0C	
		<b>17,20 €</b>	<b>23,20 €</b>	<b>46,60 €</b>	<b>35,40 €</b>	<b>43,60 €</b>	<b>46,60 €</b>	
		DN 100/125	DN 100/150	DN 125/150				
	<b>1.4404</b> (AISI 316L)	5.600.DE0C	5.600.DF0C	5.600.EF0C				
		<b>76,00 €</b>	<b>89,20 €</b>	<b>125,20 €</b>				

**Reinigungsrohre**

	Werkstoffnr.	DN 40	DN 50	DN 70	DN 80	DN 100	DN 125	DN 150
	<b>1.4571</b>	-	5.550.050C	5.550.070C	5.550.080C	5.550.100C	5.550.125C	5.550.150C
		-	<b>38,80 €</b>	<b>56,80 €</b>	<b>69,50 €</b>	<b>89,70 €</b>	<b>142,30 €</b>	<b>177,00 €</b>

● Keine Lagerware



Dichtelemente für jede Muffenverbindung bitte zusätzlich bestellen, siehe Seite 208.



**Anschlussstücke zum Übergang von LORO-XCL Rohr an andere Rohrarten (Muffe, muffenlos)**
**Anschlussstücke von LORO-XCL Rohr an Guss-Rohr (SML)**

Werkstoff Nr.	DN 70/80	DN 80/80	DN 100/100	DN 100/125	 XCL  Guss
<b>1.4404</b> (AISI 316L)	5.624.070C* ●	5.625.080C* ●	5.630.100C*	5.600.DE0C	
	<b>49,20 €</b>	<b>56,00 €</b>	<b>56,00 €</b>	<b>76,00 €</b>	
	<b>DN 125/125</b>	<b>DN 125/150</b>	<b>DN 150/150</b>		
	**	5.600.EF0C ●	**		
	-	<b>125,20 €</b>	-		

\* In Werkstoffnummer 1.4571

\*\* LORO-XCL Rohre DN125, DN 150 passen direkt an SML-Rohre

**Anschlussstücke von LORO-XCL Rohr an Kunststoff-Abflussrohr-Muffe (KA)**

Werkstoff Nr.	XCL	KA	XCL	KA	XCL	KA	 XCL  KA
	100	100	125	125	150	150	
<b>1.4404</b> (AISI 316L)	5.630.100C*		5.642.125C		**		
	<b>56,00 €</b>		<b>86,00 €</b>		-		

\* In Werkstoffnummer 1.4571

\*\* LORO-XCL Rohre DN 150 passen direkt in KA-Muffen 150 mm

**Anschlussstücke von LORO-XCL Rohr an Steinzeug-Muffe (ST)**

Werkstoff Nr.	XCL	ST	XCL	ST	XCL	ST	XCL	ST	XCL	ST	XCL	ST	 XCL  Steinzeug
	100	100	100	125	100	150	125	125	125	150	150	150	
<b>1.4404</b> (AISI 316L)	5.630.100C*		5.600.DE0C		5.600.DF0C		**		5.600.EF0C		**		
	<b>56,00 €</b>		<b>76,00 €</b>		<b>89,20 €</b>		-		● <b>125,20 €</b>		-		

\* In Werkstoffnummer 1.4571

\*\* LORO-XCL Rohre DN 125 und DN 150 passen mit dem Übergangring für Gussrohr des Steinzeugherstellers direkt an Steinzeugrohr-Muffen.

**Achtung:** Anschlussstücke von LORO-XCL Rohren an Steinzeugrohr-Muffen sind identisch mit den Anschlussstücken an SML-Rohre. Sie müssen aber in Verbindung mit dem Übergangring für Gussrohr des Steinzeugherstellers eingesetzt werden.

● Keine Lagerware

**Dichtelemente für jede Muffenverbindung bitte zusätzlich bestellen, siehe Seite 208.**

**Anschlussstücke zum Übergang von anderen Rohrarten an LORO-XCL Muffe**

**Anschlussstücke von Guss-Rohr (SML) an LORO-XCL Muffe**

	Werkstoff Nr.	SML	XCL	SML	XCL	SML	XCL	SML	XCL	SML	XCL
		<b>70</b>	<b>70</b>	<b>80</b>	<b>80</b>	<b>100</b>	<b>100</b>	<b>125</b>	<b>125</b>	<b>150</b>	<b>150</b>
	<b>1.4571</b>	5.710.070C ●		5.710.080C ●		5.710.100C		*		*	
		<b>35,90 €</b>		<b>47,40 €</b>		<b>50,70 €</b>		-		-	

\* SML-Rohre DN 125 und DN 150 passen mit Dichtelement Nr. 911X in LORO-XCL Muffen.

**Anschlussstücke von Kunststoff-Abflussrohr (KA) an LORO-XCL Muffe**

	Werkstoff Nr.	KA	XCL	KA	XCL	KA	XCL	KA	XCL	KA	XCL
		<b>50</b>	<b>50</b>	<b>70</b>	<b>70</b>	<b>100</b>	<b>100</b>	<b>125</b>	<b>125</b>	<b>150</b>	<b>150</b>
	<b>1.4571</b>	09152.050X*		5.750.070C**		5.750.100C**		09446.125X*** ●		****	
		<b>4,20 €</b>		<b>34,50 €</b>		<b>51,20 €</b>		<b>41,50 €</b>		-	

\* Übergangsdichtelement aus EPDM.

\*\* einschließlich Dichtelemente aus EPDM.

\*\*\* Übergangsdichtelement aus Viton.

\*\*\*\* KA-Rohre DN 150 passen mit Dichtelement Nr. 911X direkt in LORO-XCL Muffen DN 150.

● Keine Lagerware



Dichtelemente für jede Muffenverbindung bitte zusätzlich bestellen, siehe Seite 208.

**Zubehör**

**Sicherungsschellen** Werkstoffnummer 1.4301

Werkstoffnr.	DN 40	DN 50	DN 70	DN 80	DN 100	DN 125	
<b>1.4301</b> (AISI 304)	4.806.040C	4.806.050C	4.806.070C	4.806.080C	4.806.100C	4.806.125C	
	<b>24,20 €</b>	<b>27,70 €</b>	<b>30,20 €</b>	<b>33,80 €</b>	<b>43,60 €</b>	<b>53,80 €</b>	

mit Ausklinkung für Verbindung Rohr/Abzweig Werkstoffnummer 1.4301

Werkstoffnr.	DN 40	DN 50	DN 70	DN 80	DN 100	DN 125	
<b>1.4301</b> (AISI 304)	4.8061040C	4.8061050C	4.8061070C	4.8061080C	4.8061100C	4.8061125C	
	<b>24,20 €</b>	<b>27,70 €</b>	<b>30,20 €</b>	<b>33,80 €</b>	<b>43,60 €</b>	<b>53,80 €</b>	

Für DN 150: Sicherungsbügel auf Anfrage

**Rohrschellen mit Anschlussgewindemuffe**

ohne Schalldämmung, für Gewindestift oder Stockschraube, Werkstoffnummer 1.4301

Werkstoffnr.	M8/10			M10/12	M10	M12		
	DN 40	DN 50	DN 70	DN 80	DN 100	DN 125	DN 150	
<b>1.4301</b> (AISI 304)	4.973.040C	4.973.050C	4.973.070C	4.975.080C	4.975.100C	4.977.125C	4.977.150C	
	<b>13,90 €</b>	<b>17,40 €</b>	<b>18,80 €</b>	<b>21,40 €</b>	<b>21,60 €</b>	<b>27,10 €</b>	<b>30,60 €</b>	

**Rohrschellen mit Anschlussgewindemuffe**

mit Schalldämmung, für Gewindestift oder Stockschraube Werkstoffnummer 1.4301

Werkstoffnr.	M8/10			M10/12	M12			
	DN 40	DN 50	DN 70	DN 80	DN 100	DN 125	DN 150	
<b>1.4301</b> (AISI 304)	-	4.972.050C	4.972.070C	4.974.080C	4.974.100C	4.976.125C	4.976.150C	
	-	<b>19,90 €</b>	<b>23,30 €</b>	<b>27,10 €</b>	<b>27,20 €</b>	<b>30,20 €</b>	<b>36,30 €</b>	

**Gewindestifte\*** Werkstoffnummer 1.4301

Werkstoffnr.	M8		M10			M12		
	80 mm	100 mm	80 mm	100 mm	120 mm	150 mm	120 mm	
<b>1.4301</b> (AISI 304)	4.9601080C	4.9601100C	4.9602080C	4.9602100C	4.9602120C	4.9602150C	4.9612120C	
	<b>1,40 €</b>	<b>1,60 €</b>	<b>2,60 €</b>	<b>3,20 €</b>	<b>3,90 €</b>	<b>4,10 €</b>	<b>4,70 €</b>	

**Stockschrauben\*** Werkstoffnummer 1.4301

Werkstoffnr.	M8		M10		M12		
	100 mm	120 mm	100 mm	120 mm	100 mm	120 mm	
<b>1.4301</b> (AISI 304)	4.9603100C	4.9603120C	4.9604100C	4.9604120C	4.9622100C	4.9622120C	
	<b>3,20 €</b>	<b>3,70 €</b>	<b>7,00 €</b>	<b>7,90 €</b>	<b>9,20 €</b>	<b>10,70 €</b>	

\* Verpackungseinheit zu 25 Stück

● Keine Lagerware

**Dichtelemente für jede Muffenverbindung bitte zusätzlich bestellen, siehe Seite 208.**

**Verschlussstopfen** mit Schraubverschluss, Werkstoffnummer Unterteil 1.4571 / Deckel 1.4301

	<b>DN 40</b>	<b>DN 50</b>	<b>DN 70</b>	<b>DN 80</b>	<b>DN 100</b>	<b>DN 125</b>	<b>DN 150</b>
	00805.040X	00805.050X	00805.070X	00805.080X	00805.100X	00805.125X	00805.150X
	<b>17,50 €</b>	<b>18,40 €</b>	<b>22,40 €</b>	<b>27,00 €</b>	<b>34,10 €</b>	<b>44,30 €</b>	<b>50,70 €</b>

**LORO-XCL Verschlussstopfen** aus Edelstahl, Werkstoffnummer 1.4571, mit verlängertem Spitzende

	<b>40</b>	<b>50</b>	<b>70</b>
	5.8001040C	5.8001050C	5.8001070C
	<b>10,70 €</b>	<b>12,70 €</b>	<b>16,30 €</b>

**Dichtelemente EPDM\***

	<b>DN 40</b>	<b>DN 50</b>	<b>DN 70</b>	<b>DN 80</b>	<b>DN 100</b>	<b>DN 125</b>	<b>DN 150</b>
	09112.040X	09112.050X	09112.070X	09112.080X	09112.100X	09112.125X	09112.150X
	<b>3,60 €</b>	<b>4,00 €</b>	<b>7,00 €</b>	<b>8,40 €</b>	<b>9,00 €</b>	<b>10,90 €</b>	<b>13,50 €</b>

\* Äthylen-Propylen-Kautschuk

**Dichtelemente SI\*\***

	<b>DN 40</b>	<b>DN 50</b>	<b>DN 70</b>	<b>DN 80</b>	<b>DN 100</b>	<b>DN 125</b>	<b>DN 150</b>
	09114.040X	09114.050X	09114.070X	09114.080X	09114.100X	09114.125X	09114.150X
	<b>4,60 €</b>	<b>8,70 €</b>	<b>14,10 €</b>	<b>15,10 €</b>	<b>19,30 €</b>	<b>37,80 €</b>	<b>41,80 €</b>

\*\* Methyl-Vinyl-Kautschuk

**Dichtelemente SBR\*\*\***

	<b>DN 70</b>	<b>DN 80</b>	<b>DN 100</b>	<b>DN 125</b>	<b>DN 150</b>
	00911.070X	00911.080X	00911.100X	00911.125X	00911.150X
	<b>3,30 €</b>	<b>4,00 €</b>	<b>4,00 €</b>	<b>5,20 €</b>	<b>7,70 €</b>

\*\*\* Styrol-Butadien-Kautschuk

**Dichtelemente NBR\*\*\*\***

	<b>DN 40</b>	<b>DN 50</b>	<b>DN 70</b>	<b>DN 80</b>	<b>DN 100</b>	<b>DN 125</b>	<b>DN 150</b>
	00911.040X	00911.050X	09111.070X	09111.080X	09111.100X	09111.125X	09111.150X
	<b>1,40 €</b>	<b>1,80 €</b>	<b>3,90 €</b>	<b>4,90 €</b>	<b>4,80 €</b>	<b>7,50 €</b>	<b>10,70 €</b>

\*\*\*\* Nitril-Butadien-Kautschuk

**Andere Dichtelement-Qualitäten auf Anfrage**
**Gleitmittel**

	<b>250 g</b>	<b>1000 g</b>
	00986.000X	09861.000X
	<b>7,50 €</b>	<b>12,70 €</b>



## Allgemeine Verkaufs- und Lieferungsbedingungen

### § 1 Allgemeines - Geltungsbereich

- (1) Es gelten ausschließlich unsere Verkaufsbedingungen. Entgegenstehende oder von unseren Verkaufsbedingungen abweichende Bedingungen des Bestellers erkennen wir nicht an, es sei denn, wir hätten ausdrücklich schriftlich ihrer Geltung zugestimmt. Unsere Verkaufsbedingungen gelten auch dann, wenn wir in Kenntnis entgegenstehender oder von unseren Verkaufsbedingungen abweichender Bedingungen des Bestellers die Lieferung an den Besteller vorbehaltlos ausführen.
- (2) Sind unsere Verkaufsbedingungen dem Käufer im Rahmen des Vertragsschlusses nicht zugegangen, finden sie gleichwohl Anwendung, wenn er sie aus einer früheren Geschäftsverbindung kannte oder kennen musste.
- (3) Unsere Verkaufsbedingungen gelten nur gegenüber Unternehmen im Sinne von §§ 310 Abs. 1, 14 BGB.
- (4) „Unsere Vertriebs- und Außendienstmitarbeiter sind befugt, Vereinbarungen, die von den nachfolgenden Bedingungen abweichen, ausschließlich schriftlich zu treffen“.

### § 2 Angebot - Angebotsunterlagen - Vertragsabschluss - Kataloge - Drucksachen - Briefe usw.

- (1) Unsere Angebote sind bezüglich Preis, Menge und Lieferzeit sowie Liefermöglichkeit freibleibend. Die Zusendung von Preislisten ist nicht als Angebot anzusehen.
- (2) Ein Vertrag kommt erst durch die schriftliche Annahme als Auftrag durch uns zustande. Für den Inhalt und die Ausführung der Aufträge sind allein die schriftliche Auftragsbestätigung und die darin spezifizierten Beschaffenheitsangaben und Leistungen maßgebend.
- (3) Sonderanfertigungen nach Zeichnung, speziell bei vorgefertigten Installationselementen, erfordern bei Auftragserteilung zuverlässige Angaben; der Fertigung wird in diesem Fall die vom Käufer freigegebene und unterschriebene Auftragszeichnung zu Grunde gelegt. Die Auftragserteilung bei Sonderanfertigungen ist unwiderruflich. Technische Änderungen nach Auftragserteilung gehen zu Lasten des Käufers.
- (4) Beigefügte Unterlagen wie Abbildungen, Zeichnungen, Gewichts- und Maßangaben sind, sofern sie nicht ausdrücklich als verbindlich gekennzeichnet sind, nicht maßgebend. Soweit in unseren Katalogen Durchflusszahlen aufgeführt sind, ermöglichen diese Werte lediglich die richtige Auswahl und Bemessung der einzubauenden Produkte. Alle technischen Daten und Hinweise auf Normen, Prüfbescheide, technische Vorschriften usw. in unseren Katalogen und Druckschriften entsprechen dem Stand zum Zeitpunkt der Drucklegung. Wir behalten uns jedoch technische Änderungen durch Weiterentwicklungen und Verbesserungen vor. Dies gilt auch für Bestellungen, soweit die Änderungen das Bestellerinteresse nicht oder nur geringfügig berühren, durch die Änderungen die grundsätzlichen Eigenschaften der bestellten Produkte nicht verändert werden und die Änderungen dem Besteller zumutbar sind.
- (5) An Kostenvoranschlägen, Katalogen, Zeichnungen, Entwürfen und Abbildungen behalten wir uns unser Eigentums- und Urheberrecht vor. Diese Unterlagen dürfen ohne Genehmigung weder kopiert noch dritten Personen zu irgendwelchen Zwecken ausgehändigt werden. Sofern wir die Gegenstände nach vom Besteller übergebenen Zeichnungen, Modellen und Mustern liefern, übernimmt dieser die Gewähr, dass Schutzrechte Dritter nicht verletzt werden.

- (6) Güte und Maße des von uns gelieferten Materials bestimmen sich nach den deutschen Werkstoffnormen, soweit nicht ausdrücklich die Anwendung ausländischer Werkstoffnormen vereinbart wurde. Sofern keine DIN-Normen bestehen, gelten die einschlägigen Fachvorschriften.
- (7) Bei der Annahme von Aufträgen wird die Kreditwürdigkeit des Käufers vorausgesetzt. Ist diese Voraussetzung bei Abschluss des Vertrages nicht gegeben oder entfällt sie danach, können wir vom Vertrag zurücktreten oder sofortige Zahlung verlangen, auch wenn ein Zahlungsziel vereinbart worden ist.

### § 3 Preise - Zahlungsbedingungen

- (1) Sofern sich aus der Auftragsbestätigung nichts anderes ergibt, gelten unsere Preise in Euro und „ab Werk“ ausschließlich Versicherungen, Fracht, Zoll und Verpackung; diese werden ggf. gesondert in Rechnung gestellt. Wird „frachtfrei“ geliefert, verstehen sich die Preise frei Haus bzw. Baustelle ohne Entladen.
- (2) Absatz 1 gilt auch, wenn sich der Auftrag auf Wunsch des Bestellers aus mehreren Teillieferungen zusammensetzt, es sei denn, die Teillieferung ist auf einen von uns vertretenen Umstand zurückzuführen.
- (3) Die gesetzliche Umsatzsteuer ist nicht in unseren Preisen eingeschlossen; sie wird in gesetzlicher Höhe am Tag der Rechnungsstellung in der Rechnung gesondert ausgewiesen.
- (4) Unsere Rechnungen sind, wenn nicht anders vereinbart, zahlbar in Euro, kosten- und spesenfrei. Wir vergüten bei Barzahlung innerhalb von 14 Tagen 2 % Skonto ab Rechnungsdatum, sofern nichts Abweichendes vereinbart wird. Stichtag für die Skontoabrechnung ist das Datum des Zahlungseinganges. Eine Skontogewährung setzt die Erfüllung sämtlicher fälliger Zahlungsverpflichtungen aus früheren Lieferungen voraus. Der Abzug von Skonti oder Rabatten und eventueller Bonusvergütung bezieht sich nicht auf Fracht, Porto, Versicherungs-, Versand- und sonstige Nebenkosten. Sofern sich aus der Auftragsbestätigung nichts anderes ergibt, ist der Kaufpreis netto (ohne Abzug) innerhalb von 30 Tagen ab Rechnungsdatum zur Zahlung fällig. Es gelten die gesetzlichen Regeln betreffend die Folgen des Zahlungsverzugs.
- (5) Aufrechnungsrechte stehen dem Besteller nur zu, wenn seine Gegenansprüche rechtskräftig festgestellt, unbestritten oder von uns anerkannt sind. Zur Ausübung eines Zurückbehaltungsrechts ist er insoweit befugt, als sein Gegenanspruch auf demselben Vertragsverhältnis beruht, rechtskräftig festgestellt, unbestritten oder von uns anerkannt ist.

### § 4 Lieferzeit, Lieferung

- (1) Die von uns genannten Liefertermine beziehen sich auf den Zeitpunkt der Absendung vom Werk und geben nur den geschätzten Lieferzeitraum an, sofern nicht ein ausdrücklich als solcher bezeichneter „verbindlicher Liefertermin“ von uns genannt oder schriftlich bestätigt worden ist. Der Beginn der von uns angegebenen Lieferzeit setzt die Klärung aller technischen und kaufmännischen Fragen voraus. Wir sind zur vorzeitigen Lieferung berechtigt. Teillieferungen sind zulässig und verpflichten den Besteller zur Zahlung der anteiligen Vergütung, es sei denn, dass die Teillieferung für den Besteller unzumutbar wäre.
- (2) Die Einhaltung eines verbindlich zugesagten Liefertermins setzt weiter die rechtzeitige und ordnungsgemäße Erfüllung der Verpflichtungen des Bestellers voraus. Die Einrede des nicht erfüllten Vertrages bleibt vorbehalten.
- (3) Kommt der Besteller in Annahmeverzug oder verletzt er schuldhaft sonstige Mitwirkungspflichten, so sind wir berechtigt, den uns insoweit entstehenden Schaden einschließlich etwaiger Mehraufwendungen ersetzt zu verlangen.

- Weitergehende Ansprüche bleiben vorbehalten.
- (4) Sofern die Voraussetzungen von Abs. (3) vorliegen, geht die Gefahr eines zufälligen Untergangs oder einer zufälligen Verschlechterung der Kaufsache in dem Zeitpunkt auf den Besteller über, in dem dieser in Annahme- oder Schuldnerverzug geraten ist.
  - (5) Wir haften nach den gesetzlichen Bestimmungen, soweit der zugrunde liegende Kaufvertrag ein Fixgeschäft im Sinn von § 376 HGB ist. Wir haften auch nach den gesetzlichen Bestimmungen, sofern als Folge eines von uns zu vertretenden Lieferverzugs der Besteller berechtigt ist, geltend zu machen, dass sein Interesse an der weiteren Vertragserfüllung in Fortfall geraten ist.
  - (6) Wir haften ferner nach den gesetzlichen Bestimmungen, sofern der Lieferverzug auf einer von uns zu vertretenden vorsätzlichen oder grob fahrlässigen Vertragsverletzung beruht; ein Verschulden unserer Vertreter oder Erfüllungsgehilfen ist uns zuzurechnen. Sofern der Lieferverzug nicht auf einer von uns zu vertretenden vorsätzlichen Vertragsverletzung beruht, ist unsere Schadensersatzhaftung auf den vorhersehbaren, typischerweise eintretenden Schaden begrenzt.
  - (7) Wir haften auch nach den gesetzlichen Bestimmungen, soweit der von uns zu vertretende Lieferverzug auf der schuldhaften Verletzung einer wesentlichen Vertragspflicht beruht; in diesem Fall ist aber die Schadensersatzhaftung auf den vorhersehbaren, typischerweise eintretenden Schaden begrenzt.
  - (8) Im Übrigen haften wir im Fall des Lieferverzugs für jede vollendete Woche des Verzugs im Rahmen einer pauschalierten Verzugsentschädigung in Höhe von 0,5 % des Lieferwertes, insgesamt jedoch in Höhe von maximal 5 % des Lieferwertes.
  - (9) Weitere gesetzliche Ansprüche und Rechte des Bestellers bleiben vorbehalten.
  - (10) In Fällen von uns nicht zu vertretender Behinderungen wie z. B. höherer Gewalt, Streik, Naturkatastrophen usw. sind wir berechtigt, vom Vertrag zurückzutreten. Dies gilt auch, wenn wir von unseren Zulieferern das für die Ausführung der Bestellung benötigte und dort bestellte Material aus von uns nicht zu vertretenden Gründen nicht oder nicht rechtzeitig erhalten. Voraussetzung eines Rücktritts nach Satz 2 ist, dass wir den Besteller unverzüglich über die Nichtverfügbarkeit informieren und etwaige Gegenleistungen des Bestellers unverzüglich erstatten.
  - (11) Bei Rahmen- und Abrufaufträgen müssen Abruftermine vom Besteller mindestens 14 Tage vor Auslieferung angegeben werden. Bei Sonderanfertigungen gelten angemessene längere Fristen.
  - (12) Ist der Besteller mit der Abnahme unserer Leistung im Verzug, so sind wir nach Setzen einer Nachfrist von 14 Tagen berechtigt, nach unserer Wahl vom Vertrag zurückzutreten oder Schadensersatz statt der Leistung zu verlangen.

#### **§5 Gefahrenübergang, Verpackung**

- (1) Der Versand erfolgt auf Rechnung und Gefahr des Bestellers. Dieser trägt die Gefahr auch dann, wenn die Versandkosten ausnahmsweise von uns übernommen werden. Der Gefahrenübergang tritt mit Übergabe der Ware, im Fall einer zulässigen Teillieferung bereits mit Übergabe der ersten Teillieferung, an den Spediteur, an die Post oder mit Verladung auf unsere Fahrzeuge sowie bei Selbstabholung mit der Aushändigung der Ware an den Besteller ein. Der Gefahrübergang tritt auch ein, wenn sich die in Satz 3 genannten Personen im Annahmeverzug befinden.
- (2) Die Lieferung unserer Produkte erfolgt abhängig vom Artikel in Kartonagen, Plastiksäcken, Gitterbox- oder

- Einwegpaletten, Holzkratten sowie in Bündeln. Falls nichts anderes vereinbart ist, entscheiden wir über die Art der Verpackung und des Versandes.
- (3) Werden für den Versand der Waren Gitterboxpaletten, Bügelpaletten oder Kleincontainer verwendet, werden diese leihweise zur Verfügung gestellt. Nicht zurückgegebene, leihweise überlassene Paletten bzw. Behälter werden zu üblichen Preisen berechnet. Sofern der Besteller einem Palettenpool angeschlossen ist, kann bei Anlieferung der Ware Zug um Zug ein Palettentausch erfolgen. Besondere Verpackungsaufwendungen speziell für den Versand ins Ausland und ggf. auf Wunsch des Bestellers sowie der Rückversand von für den Versand ins Ausland verwendeten Paletten bzw. Behältern werden gesondert in Rechnung gestellt.
  - (4) Für die Entsorgung von Transport- und Verkaufsverpackungen haben wir uns der „Branchen-Lösung“ angeschlossen und einen Vertrag mit INTERSEROH abgeschlossen.
  - (5) Die Lagerung unserer Produkte soll bei ausreichender Belüftung im Trockenen erfolgen.

#### **§6 Mängelgewährleistung**

- (1) Zusätzlich zur gesetzlichen Regelung übernehmen wir die Gewähr für weitere 3 Jahre.
- (2) Wir haften nur für die Verwendbarkeit der Kaufsache für den nach dem Vertrag dafür vorgesehenen Einsatz. Die Pflicht des Bestellers, die Eignung und Verwendbarkeit für den von ihm bezweckten Einsatz zu überprüfen, bleibt davon unberührt.
- (3) Mängelansprüche bestehen nicht, wenn der Fehler zurückzuführen ist auf eine Verletzung von Bedienungs- oder Einbau- und Verlegevorschriften, ungeeignete oder unsachgemäße Verwendung, fehlerhafte oder nachlässige Behandlung durch den Besteller, natürlichen Verschleiß, nicht ordnungsgemäße Wartung sowie vom Besteller oder Dritten vorgenommene Eingriffe in den Liefergegenstand.
- (4) Mängelansprüche des Bestellers setzen voraus, dass dieser seinen nach § 377 HGB bestehenden Untersuchungs- und Rügeobliegenheiten ordnungsgemäß und rechtzeitig nachgekommen ist.
- (5) Soweit ein Mangel der Kaufsache vorliegt, sind wir, nach unserer Wahl, zur Nacherfüllung in Form einer Mangelbeseitigung oder zur Lieferung einer neuen mangelfreien Sache berechtigt. Im Fall der Mangelbeseitigung sind wir verpflichtet, alle zum Zweck der Mangelbeseitigung erforderlichen Aufwendungen, insbesondere Transport-, Wege-, Arbeits- und Materialkosten zu tragen, soweit sich diese nicht dadurch erhöhen, dass die Kaufsache nach einem anderen Ort als dem Erfüllungsort verbracht wurde. Es muss uns Gelegenheit gegeben werden, die Mangelbeseitigung selbst vorzunehmen.
- (6) Schlägt die Nacherfüllung zweimalig fehl, so ist der Besteller nach seiner Wahl berechtigt, vom Vertrag zurückzutreten oder zu mindern.
- (7) Für die Verjährung der unter § 6 geregelten Ansprüche ausgenommen derjenigen aus §§ 478, 479, 438 Abs. 1 Nr. 2, 634a Abs. 1 Nr. 2 BGB - gilt die Verjährung unter § 7 entsprechend.

#### **§7 Haftung**

- (1) Wir haften nach den gesetzlichen Bestimmungen, sofern der Besteller Schadensersatzansprüche geltend macht, die auf Vorsatz oder grober Fahrlässigkeit, einschließlich Vorsatz oder grober Fahrlässigkeit unserer Vertreter oder Erfüllungsgehilfen beruhen. Soweit uns keine vorsätzliche Vertragsverletzung angelastet wird, ist die Schadensersatzhaftung auf den vorhersehbaren, typischerweise eintretenden Schaden begrenzt.
- (2) Wir haften nach den gesetzlichen Bestimmungen, sofern wir schuldhaft eine wesentliche Vertragspflicht verletzen; in diesem Fall ist aber die Schadensersatzhaftung auf den vorhersehbaren, typischerweise eintretenden Schaden begrenzt.

- (3) Die Haftung wegen schuldhafter Verletzung des Lebens, des Körpers oder der Gesundheit bleibt unberührt; dies gilt auch für die zwingende Haftung nach dem Produkthaftungsgesetz oder aus einer Garantie.
- (4) Eine weitergehende Haftung auf Schadensersatz als in § 7 vorgesehen, ist - ohne Rücksicht auf die Rechtsnatur des geltend gemachten Anspruchs - ausgeschlossen. Dies gilt insbesondere für Schadensersatzansprüche aus Verschulden bei Vertragsabschluss, wegen sonstiger Pflichtverletzungen oder wegen deliktischer Ansprüche auf Ersatz von Sachschäden gemäß § 823 BGB.
- (5) Soweit die Schadensersatzhaftung uns gegenüber ausgeschlossen oder eingeschränkt ist, gilt dies auch im Hinblick auf die persönliche Schadensersatzhaftung unserer Angestellten, Arbeitnehmer, Mitarbeiter, Vertreter und Erfüllungsgehilfen.
- (6) Schadensersatzansprüche verjähren innerhalb von 1 Jahr, sofern uns kein Vorsatz zur Last fällt oder Ansprüche wegen Verletzung des Lebens, Gesundheit oder des Körpers einer Person geltend gemacht werden.

### §8 Eigentumsvorbehaltssicherung

- (1) Wir behalten uns das Eigentum an unseren Lieferungen (Vorbehaltsware) bis zum Eingang aller Zahlungen aus dem bestehenden Kontokorrentverhältnis (Geschäftsverbindung) mit dem Besteller vor; der Vorbehalt bezieht sich auf den anerkannten Saldo. Bei vertragswidrigem Verhalten des Bestellers, insbesondere bei Zahlungsverzug, sind wir berechtigt, die Kaufsache zurückzunehmen. In der Zurücknahme der Kaufsache durch uns liegt kein Rücktritt vom Vertrag, es sei denn, wir hätten dies ausdrücklich schriftlich erklärt. In der Pfändung der Kaufsache durch uns liegt stets ein Rücktritt vom Vertrag. Wir sind nach Rücknahme der Kaufsache zu deren Verwertung befugt, der Verwertungserlös ist auf die Verbindlichkeiten des Bestellers - abzüglich angemessener Verwertungskosten - anzurechnen.
- (2) Der Besteller ist verpflichtet, die Vorbehaltsware pfleglich zu behandeln, insbesondere ist er verpflichtet, diese auf eigene Kosten gegen Feuer-, Wasser- und Diebstahlschäden ausreichend zum Neuwert zu versichern. Sofern Wartungs- und Inspektionsarbeiten erforderlich sind, muss der Besteller diese auf eigene Kosten rechtzeitig durchführen.
- (3) Bei Pfändungen oder sonstigen Eingriffen Dritter hat uns der Besteller unverzüglich schriftlich zu benachrichtigen, damit wir Klage gemäß § 771 ZPO erheben können. Soweit der Dritte nicht in der Lage ist, uns die gerichtlichen und außergerichtlichen Kosten einer Klage gemäß § 771 ZPO zu erstatten, haftet der Besteller für den uns entstandenen Ausfall.
- (4) Der Besteller ist berechtigt, die Kaufsache im ordentlichen Geschäftsgang weiter zu verkaufen; er tritt uns jedoch bereits jetzt alle Forderungen in Höhe des Faktura-Endbetrages (einschließlich MwSt.) unserer Forderung ab, die ihm aus der Weiterveräußerung gegen seine Abnehmer oder Dritte erwachsen, und zwar unabhängig davon, ob die Kaufsache ohne oder nach Verarbeitung weiter verkauft worden ist. Zur Einziehung dieser Forderung bleibt der Besteller auch nach der Abtretung ermächtigt. Unsere Befugnis, die Forderung selbst einzuziehen, bleibt hiervon unberührt. Wir verpflichten uns jedoch, die Forderung nicht einzuziehen, solange der Besteller seinen Zahlungsverpflichtungen aus den vereinnahmten Erlösen nachkommt, nicht in Zahlungsverzug gerät und insbesondere kein Antrag auf Eröffnung eines Insolvenzverfahren gestellt ist oder Zahlungseinstellung vorliegt.

- Ist aber dies der Fall, so können wir verlangen, dass der Besteller uns die abgetretenen Forderungen und deren Schuldner bekannt gibt, alle zum Einzug erforderlichen Angaben macht, die dazu gehörenden Unterlagen aushändigt und den Schuldner (Dritten) die Abtretung mitteilt. Zu anderen Verfügungen über die Vorbehaltsware, insbesondere zur Verpfändung oder Sicherungsübereignung, ist er nicht berechtigt. Eine Abtretung der Forderungen aus der Weitergabe unserer Vorbehaltsware ist unzulässig.
- (5) Die Verarbeitung oder Umbildung der Kaufsache durch den Besteller wird stets für uns vorgenommen. Wird die Kaufsache mit anderen, uns nicht gehörenden Gegenständen verarbeitet, so erwerben wir das Miteigentum an der neuen Sache im Verhältnis des Wertes der Kaufsache (Faktura Endbetrag, einschließlich MwSt.) zu den anderen verarbeiteten Gegenständen zur Zeit der Verarbeitung. Für die durch Verarbeitung entstehende Sache gilt im Übrigen das gleiche wie für die unter Vorbehalt gelieferte Kaufsache.
- (6) Wird die Kaufsache mit anderen, uns nicht gehörenden Gegenständen, untrennbar vermischt, so erwerben wir das Miteigentum an der neuen Sache im Verhältnis des Wertes der Kaufsache (Faktura Endbetrag, einschl. MwSt.) zu den anderen vermischten Gegenständen zum Zeitpunkt der Vermischung. Erfolgt die Vermischung in der Weise, dass die Sache des Bestellers als Hauptsache anzusehen ist, so gilt als vereinbart, dass der Besteller uns anteilmäßig Miteigentum überträgt. Der Besteller verwahrt das so entstandene Alleineigentum oder Miteigentum für uns.
- (7) Der Besteller tritt uns auch die Forderungen zur Sicherung unserer Forderungen gegen ihn ab, die durch die Verbindung der Kaufsache mit einem Grundstück gegen einen Dritten erwachsen.
- (8) Wir verpflichten uns, die uns zustehenden Sicherheiten auf Verlangen des Bestellers insoweit freizugeben, als der realisierbare Wert unserer Sicherheiten die zu sichernden Forderungen um mehr als 10 % übersteigt; die Auswahl der freizugebenden Sicherheiten obliegt uns.

### §9 Rücksendungen

- (1) Von uns gelieferte Standard-Waren können nach vorheriger Vereinbarung zurückgenommen werden, wenn die Ware unverarbeitet ist und sich im wieder verkäuflichen Zustand befindet. Die Rücksendung muss für uns kostenfrei erfolgen.
- (2) Sonderanfertigungen aller Art, also nicht die Standard-Waren, werden nicht zurückgenommen.
- (3) Für alle Warenrückgaben werden Bearbeitungskosten in Höhe von 20 % des jeweiligen Kaufpreises sowie im Falle erforderlicher Aufarbeitung (z. B. säubern, neu beschichten, neu verzinken, neu verpacken usw.) zusätzliche Aufarbeitungskosten je nach Anfall von der Warengutschrift abgesetzt.
- (4) Für Fernabsatzverträge gilt das gesetzliche Widerrufsrecht für Verbraucher gemäß §13 BGB in Verbindung mit §9 (1-3).

### §10 Datenschutz

Wir sind berechtigt, die Daten, die im Zusammenhang mit der Geschäftsbeziehung der Kunden bekannt werden, unter Beachtung der Vorschriften des Bundesdatenschutzgesetzes zu erheben, zu speichern, zu übermitteln, zu verarbeiten oder zu nutzen.

### §11 Gerichtsstand - Erfüllungsort

- (1) Sofern der Besteller Kaufmann ist, ist unser Geschäftssitz Gerichtsstand; wir sind jedoch berechtigt, den Besteller auch am Ort seines allgemeinen Gerichtsstandes zu verklagen.
- (2) Es gilt das Recht der Bundesrepublik Deutschland; die Geltung des UN-Kaufrechts (CISG) ist ausgeschlossen.
- (3) Sofern sich aus der Auftragsbestätigung nichts anderes ergibt, ist unser Geschäftssitz Erfüllungsort.

LOROWERK K.H.Vahlbrauk GmbH & Co.KG, Kriegerweg 1, 37581 Bad Gandersheim Amtsgericht Braunschweig HRA 110875

Persönlich haftende Geschellschafterin: LOROWERK Beteiligungs GmbH, Amtsgericht Braunschweig HRB 111081  
Geschäftsführer: Dipl.-Ing. Wolfgang Vahlbrauk, Dipl.-Ök. Carlo Vahlbrauk

### Werkvertretungen:

- 1 Rudolf Strauß GmbH Industrievertretung**  
Tel: +49 40 88 365 77 0  
industrievertretungen@r-strauss.de  
Innendienst: Sascha Oeltze • Tel: +49 5382 71 128  
s.oeltze@lorowerk.de
- 2 Ralf Kaminski Technischer Berater**  
Tel: +49 4748 75 65 • Mobil: +49 175 524 64 94  
Fax: +49 4748 75 66 • ralf.kaminski@lorowerk.de  
Innendienst: André Pralle • Tel: +49 5382 71 300  
a.pralle@lorowerk.de
- 3 Thomas Cassel Technischer Berater**  
Mobil: +49 170 9646066  
thomas.cassel@lorowerk.de  
Innendienst: Monika Oeltze • Tel: +49 5382 71 302  
m.oeltze@lorowerk.de  
Jenny Schäfer • Tel: +49 5382 71 115  
jschaefer@Lorowerk.de
- 4 LORO-X Lager West**  
**Harald Peglow** Mewer Ring 7 • 58454 Witten  
Tel: +49 23 02 913 160 • Fax: +49 23 02 880 35  
witten@lorowerk.de  
**Stefan Kruska Industrievertretung/Technischer Berater**  
Fax: +49 2205 908 789 • Mobil: +49 172 209 27 77  
kruska@kruska-industrievertretung.de  
**Markus Bernad Industrievertretung/Technischer Berater**  
Mobil: +49 175 842 18 48  
bernad@kruska-industrievertretung.de  
Innendienst: Monika Oeltze • Tel: +49 5382 71 302  
m.oeltze@lorowerk.de  
Jenny Schäfer • Tel: +49 5382 71 115  
jschaefer@Lorowerk.de
- 5 René Kassin Technischer Berater**  
Mobil: +49 175 5739364  
rene.kassin@lorowerk.de  
Innendienst: Nadine Pralle • Tel: +49 5382 71 223  
n.pralle@lorowerk.de
- 6 Bernd Albert Skiba Technischer Berater**  
Tel: +49 5382 932 91 32 • Mobil: +49 160 97 90 04 35  
Fax: +49 5382 932 91 34 • bernd.skiba@lorowerk.de  
Innendienst: Thorsten Börstling • Tel: +49 5382 71 252  
tboerstling@lorowerk.de
- 7 Udo Keidel Technischer Berater**  
Tel: +49 93 72 13 44 19 • Mobil: +49 160 9015 31 46  
Fax: +49 93 72 13 44 35 • udo.keidel@lorowerk.de  
Innendienst: Nadine Pralle • Tel: +49 5382 71 223  
n.pralle@lorowerk.de
- 8 Udo Keidel Technischer Berater**  
Tel: +49 93 72 13 44 19 • Mobil: +49 160 9015 31 46  
Fax: +49 93 72 13 44 35 • udo.keidel@lorowerk.de  
Betreuung Großhandel:  
**Lauffer Industrievertretungen GmbH**  
Tel: +49 8024 30 30 692 • Mobil: +49 172 855 80 04  
Fax: +49 8024 30 30 693 • rudolf.lauffer@lauffer-iv.de  
Innendienst: Christine Wille • Tel: +49 5382 71 303  
c.wille@lorowerk.de
- 9 Andreas Schneider Technischer Berater**  
Tel: +49 6222 663 97 45 • Mobil: +49 160 989 750 44  
Fax: +49 6222 663 97 48 • andreas.schneider@lorowerk.de  
Innendienst: Annette Jürries-Hoppmann • Tel: +49 5382 71 296  
ajuerries-hoppmann@lorowerk.de
- 10 LORO-X Lager Baden-Württemberg**  
**Pierre Purgoll / Carlo Rau**  
Lise-Meitner-Ring 1 • 89231 Neu-Ulm  
Tel: +49 731 833 00 • Fax: +49 731 871 16  
neu-ulm@lorowerk.de  
**Oliver Koch Technischer Berater**  
Tel: +49 7161 290 07 15 • Mobil: +49 175 574 02 25  
Fax: +49 7161 290 07 33 • oliver.koch@lorowerk.de  
Innendienst: Annette Jürries-Hoppmann • Tel: +49 5382 71 296  
ajuerries-hoppmann@lorowerk.de
- 11 Pierre Purgoll Technischer Berater**  
Lise-Meitner-Ring 1 • 89231 Neu-Ulm  
Tel: +49 151 530 532 46 • pierre.purgoll@lorowerk.de  
Innendienst: Annette Jürries-Hoppmann • Tel: +49 5382 71 296  
ajuerries-hoppmann@lorowerk.de
- 12 Peter Wollitz Technischer Berater**  
Tel: +49 8861 713 72 01 • Mobil: +49 170 921 16 62  
Fax: +49 8861 910 98 69 • peter.wollitz@lorowerk.de  
Betreuung Großhandel:  
**Lauffer Industrievertretungen GmbH**  
Tel: +49 8024 30 30 692 • Mobil: +49 172 855 80 04  
Fax: +49 8024 30 30 693 • rudolf.lauffer@lauffer-iv.de  
Innendienst: Christine Wille • Tel: +49 5382 71 303  
c.wille@lorowerk.de

- 13 Johann Schaub Technischer Berater**  
Mobil: +49 151 625 235 24  
johann.schaub@lorowerk.de  
Betreuung Großhandel:  
**Lauffer Industrievertretungen GmbH**  
Tel: +49 8024 30 30 692 • Mobil: +49 172 855 80 04  
Fax: +49 8024 30 30 693 • rudolf.lauffer@lauffer-iv.de  
Innendienst: Christine Wille • Tel: +49 5382 71 303  
c.wille@lorowerk.de
- 14 LORO Leipzig**  
**Iris Pohl, Susanne Kietz**  
Tel: +49 3 42 05 42 69 0  
e-mail: wb.leipzig@lorowerk.de  
**Uwe Binngießer Technischer Berater**  
Mobil: +49 160 97 21 60 92 • uwe.binngiesser@lorowerk.de  
**Michael Heyne Technischer Berater**  
Mobil: +49 160 97 21 60 53 • michael.heyne@lorowerk.de  
Innendienst: André Hoppmann • Tel: +49 5382 71 301  
a.hoppmann@lorowerk.de
- 15 LORO Berlin**  
Betreuung Großhandel:  
**Steffen Spigaht Technischer Berater**  
Mobil: +49 171 975 91 68  
steffen.spigaht@lorowerk.de  
Innendienst: Melanie Hünecke • Tel: +49 5382 71 228  
m.huenecke@lorowerk.de  
Andre Hoppmann • Tel: +49 5382 71 301  
a.hoppmann@lorowerk.de  
**Ulrich Spigaht Technischer Berater**  
Mobil: +49 160 90 51 50 47  
ulrich.spigaht@lorowerk.de

**Stefan Günther Leitung Vertrieb**  
Tel: +49 26 54 96 49 15 • Mobil: +49 175 291 78 64  
stefan.guenther@lorowerk.de

**Heike Weiberg Leitung Verkauf-Innendienst**  
Tel: +49 5382 71 257 • Fax: +49 5382 71 203  
heike.weiberg@lorowerk.de



### LOROWERK K.H. Vahlbrauk GmbH & Co. KG

Kriegerweg 1 • 37581 Bad Gandersheim, Postfach 13 80 • 37577 Bad Gandersheim  
Tel. +49 5382 71 0 • Telefax +49 5382 71 203 • Internet: www.loro.de • e-mail: infocenter@lorowerk.de